

Omlet®

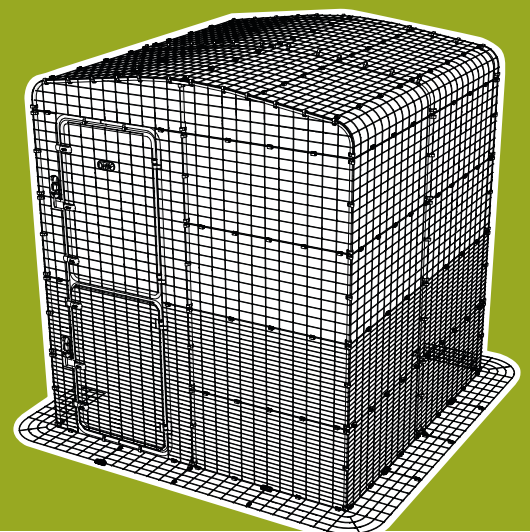

outdoor
pet run®



Watch the 'How to Build' video now
www.omlet.co.uk/how_to_build

Sehen Sie sich jetzt das 'Wie baut man?' Video an
Regardez maintenant le tutoriel d'assemblage
Bekijk nu de instructievideo
Guarda adesso il video di montaggio
Puedes ver el video de montaje ahora
Titta på instruktionsvideon nu
Se instruktionsvideoen nu
Se instruksjonsvideoen nå
Obejrzyj teraz film instruktażowy



United Kingdom	01295 50900	hello@omlet.co.uk	www.omlet.co.uk
United States	646-434-1104	info@omlet.us	www.omlet.us
Australia	02 8103 4124	info@omlet.com.au	www.omlet.com.au
Ireland	01 513 7973	hello@omlet.co.uk	www.omlet.ie
Deutschland	0451 8118 9058	hallo@omlet.de	www.omlet.de
Austria	+43 720 115240	hallo@omlet.de	www.omlet.de
France	04 11 92 12 80	info@omlet.fr	www.omlet.fr
Nederland	085 888 3571	vragen@omlet.nl	www.omlet.nl
Belgium FR	+32 2 808 85 07	info@omlet.fr	www.omlet.fr
Belgium NL	+32 9 298 04 69	vragen@omlet.nl	www.omlet.nl
Switzerland DE	+41 22 518 24 59	hallo@omlet.de	www.omlet.de
Switzerland FR	+41 21 588 14 88	info@omlet.fr	www.omlet.fr
Italia	0294 752010	info@omlet.it	www.omlet.it
España	0932 201 199	info@omlet.es	www.omlet.es
Sverige	084468 6558	hej@omlet.se	www.omlet.se
Danmark	89 87 06 83	info@omlet.dk	www.omlet.dk
Norge	+46 8 4468 6558	hei@omlet.no	www.omlet.no
Polska	22 307 01 69	czesc@omlet.com.pl	www.omlet.com.pl

EN

Important Information! Please read before use

Check your clips regularly for damage or fatigue. Compromised clips will affect the integrity of your run. You can buy spare clips on our website.

Do regularly maintain products. Some components are made from metal and the coating may need maintenance over time. We recommend regularly rinsing with potable water, especially if you live in an area that is coastal. If rust spots do develop, repair the area. If unsure how to do this, seek professional advice.

DE

Wichtige Informationen! Vor Gebrauch bitte lesen

Sie sollten Ihre Klammern regelmäßig auf Schäden oder Verschleiß prüfen. Mangelhafte Klammern beeinträchtigen die Intaktheit Ihres Auslaufgeheges. Ersatzklammern können Sie auf unserer Website kaufen.

Warten Sie Produkte regelmäßig. Einige Komponenten sind aus Metall gefertigt und die Beschichtung muss möglicherweise im Laufe der Zeit gewartet werden. Wir empfehlen regelmäßiges Abspritzen mit Trinkwasser, besonders wenn Sie in der Nähe der Küste wohnen. Sollten sich Rostflecken bilden, reparieren Sie die Stelle. Wenn Sie nicht sicher sind, wie man dies tut, lassen Sie sich professionell beraten.

FR

Information importante ! À lire avant utilisation

Veuillez vérifier régulièrement que les clips ne sont pas usés ou endommagés. Un clip en mauvais état compromet l'intégrité de votre enclos. Vous trouverez des clips supplémentaires sur notre site Internet.

Entretenez vos produits régulièrement. Certains éléments sont en métal et leur revêtement doit être entretenu. Nous vous recommandons de les rincer régulièrement avec de l'eau potable, surtout si vous vivez près de la mer. Si des taches de rouille apparaissent, réparez la zone concernée. Si vous ne savez pas comment procéder, demandez conseil à un professionnel.

NL

Belangrijke informatie! Lees a.u.b. aandachtig voor gebruik

Controleer regelmatig of de clips naar behoren werken en niet zijn beschadigd. Bij beschadigde clips kan de betrouwbaarheid van de ren niet worden gegarandeerd. Reserveclips zijn verkrijgbaar op onze website.

Onderhoud producten regelmatig. Sommige onderdelen zijn gemaakt van metaal waarvan de coating na verloop van tijd onderhoud nodig heeft. We raden aan deze onderdelen regelmatig af te spoelen met leidingwater, zeker als u in een kustgebied woont. Indien er roest optreedt dient het aangetaste deel te worden gerepareerd. Vraag advies aan een deskundige indien u niet weet hoe u dit kunt doen.

IT

Informazioni importanti! Leggere prima dell'utilizzo

Controllare regolarmente le clip per verificare che non siano danneggiate o da sostituire. Le clip danneggiate rischiano di compromettere l'integrità del vostro recinto. Potete acquistare delle clip di ricambio sul nostro sito web.

Eseguite una manutenzione regolare sui prodotti. Alcune componenti sono in metallo e il rivestimento potrebbe necessitare di una revisione ogni tanto. Raccomandiamo di sciacquare regolarmente con acqua potabile soprattutto se vivete in zone costiere. Se la ruggine attecchisce, si espande. Sistemate la zona. Se non siete certi di come procedere, domandate consiglio ad un esperto.

ES

Información importante. Por favor, leer antes de usar

Se debe comprobar regularmente si los enganches están dañados o deteriorados, ya que esto influirá en la estabilidad del corral. Se pueden comprar enganches de repuesto en nuestra web.

Se recomienda realizar un mantenimiento periódico de los productos. Algunos componentes están hechos de metal y el revestimiento puede necesitar mantenimiento con el tiempo. Se recomienda aclarar regularmente con agua potable, especialmente si vive en una zona de costa. Si aparecen manchas de óxido, repare la zona. Si no está seguro de cómo hacerlo, busque asesoramiento profesional.

SE

Viktig information! Läs innan du använder

Du måste regelbundet kontrollera alla fästen för tecken på skador eller slitage. Om dina fästen ser skadade eller slitna ut kan det påverka gårdens konstruktion. Du kan köpa nya fästen på vår hemsida.

Du måste regelbundet underhålla dina produkter. Vissa delar är tillverkade av metall och belägningen kan behöva underhåll efter en tid. Vi rekommenderar att du regelbundet spolar av produkten med rent vatten, framförallt om du bor vid kusten. Om någon del skulle visa tecken på rost bör du behandla den för att ta bort rosten. Om du inte är säker på hur du gör det bör du fråga en fackman.

DK

Vigtig information! Læs venligst, før du bruger produktet

Du bør kontrollere dine klemmer regelmæssigt for skader eller slitage. Beskadigede eller slidte klemmer påvirker din gårds robusthed. Du kan købe ekstra klemmer på vores hjemmeside.

Vedligehold produkterne regelmæssigt. Nogle komponenter er lavet af metal, og belægningen kan have brug for vedligeholdelse over tid. Vi anbefaler regelmæssigt at skylle med rent vand, især hvis du bor i et område, der ligger ved kysten. Hvis der udvikler sig rustpletter, skal du reparere området. Hvis du er i tvivl om, hvordan du gør dette, skal du søge professionel rådgivning.

NO

Viktig informasjon! Les før du bruker produktet

Klemmene bør kontrolleres regelmessig for skader eller slitasje. Skadete klemmer vil påvirke hvor stabil løpegården er. Du kan kjøpe reserve klemmer på nettsiden vår.

Vedlikehold produktene regelmessig. Noen komponenter er laget av metall og belegget kan trenge vedlikehold over tid. Vi anbefaler å skylle regelmessig med rent vann, spesielt hvis du bor i et område som ligger ved kysten. Hvis det oppstår rustflekker, må du reparere området. Hvis du er i tvil om hvordan du gjør dette, kan du søke profesjonell rådgivning.

PL

Ważna informacja! Przeczytaj przed montażem

Mocowania należy regularnie sprawdzać pod kątem uszkodzeń lub zużycia. Uszkodzone mocowania wpłyną na integralność wybiegu. Zapasowe mocowania/klipsy możesz kupić na naszej stronie internetowej.

Regularnie konserwuj zakupione produkty. Niektóre elementy wykonane są z metalu i po pewnym czasie powłoka może wymagać konserwacji. Zalecamy regularne przepłukiwanie jej wodą pitną, zwłaszcza jeśli mieszkasz na obszarze nadmorskim. Jeśli pojawią się plamy rdzy, przystąp do naprawy danego obszaru. Jeśli nie jesteś pewien/pewna, jak to zrobić, zasięgnij profesjonalnej porady.

You will need...

DE Das brauchen Sie... · FR Vous aurez besoin de... · NL Wat u nodig heeft... · IT Avrai bisogno... · ES Necesitará... · SE Döbehöver...
DK Du skal bruge... · NO Du vil trenge... · PL Czego potrzebujesz...

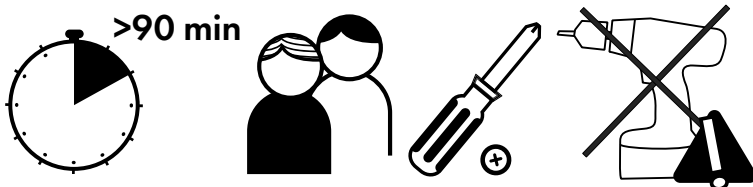

Do not use a Power Drill to tighten screws

- DE Verwenden Sie zum Anziehen der Schrauben keine Elektrowerkzeug.
- FR N'utilisez pas une perceuse pour serrer les vis
- NL Gebruik voor het aandraaien van schroeven nooit een boormachine
- IT Non utilizzare un trapano per stringere le viti
- ES No utilice un taladro eléctrico para apretar los tornillos
- SE Använd inte en elektrisk bormaskin för att dra åt skruvarna
- DK Anvend ikke boremaskine til at stramme skruerne
- NO Ikke bruk drill til å stramme skruene
- PL Nie używaj wiertarki elektrycznej do dokręcania śrub

3 x 4 x 2

Diagram showing all Run Clip (810.0135) positions

DE Das Diagramm zeigt alle Positionen der Run Clip (810.0135) · FR Diagramme indiquant les positions de tous les Run Clips (810.0135)
NL Diagram met posities van alle Run Clips (810.0135) · IT Il diagramma mostra tutte le posizioni delle Run Clip (810.0135)
ES El diagrama muestra todas las posiciones del Run Clip (810.0135) · SE Bilden visar var alla Run Clip (810.0135) ska sitta
DK Diagrammet viser positioner for alle Run Clip (810.0135) · NO Diagram som viser alle Run Clip (810.0135) stillinger
PL Rysunek przedstawiający umiejscowienie wszystkich Run Clip (810.0135)

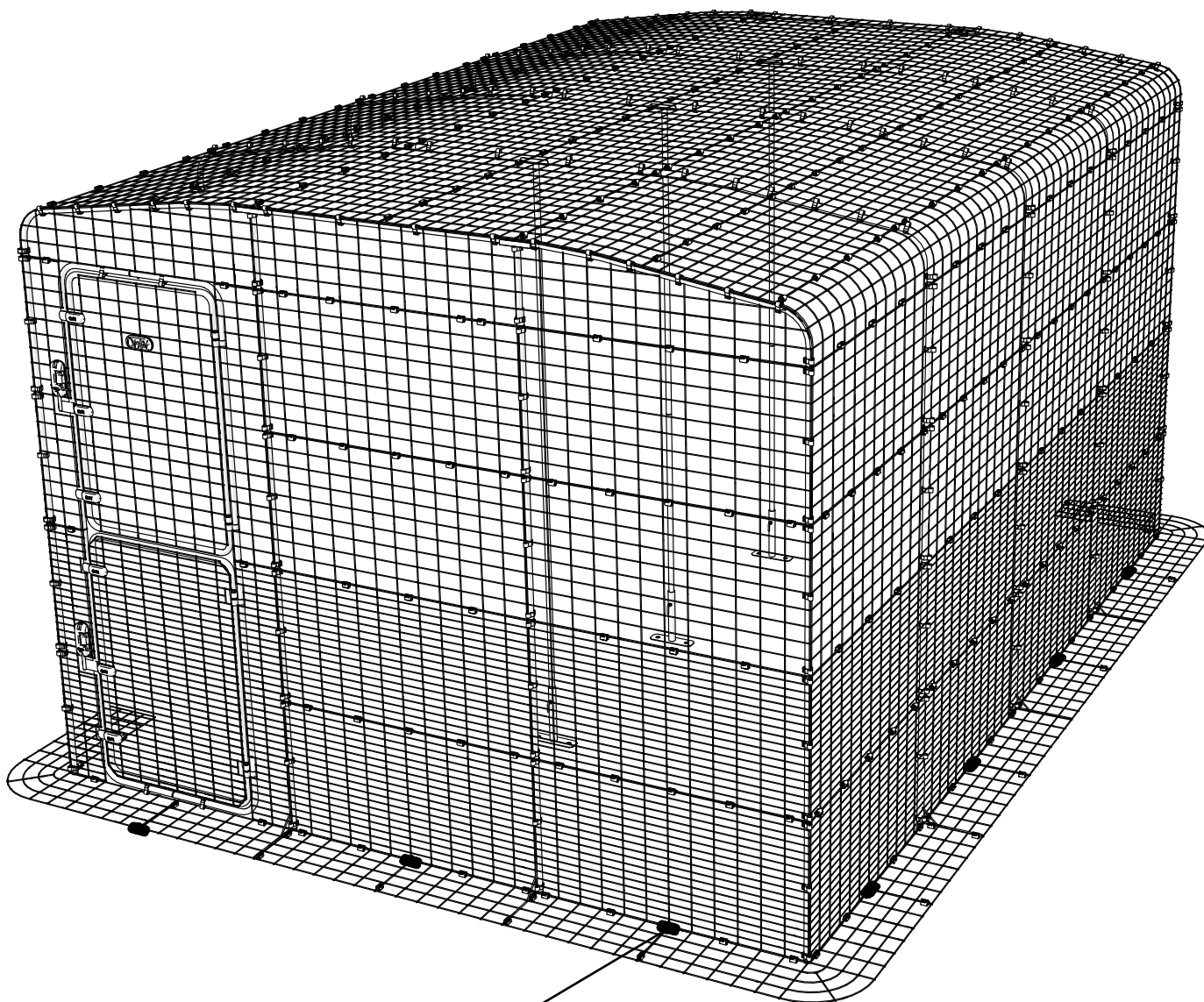

Double Run Clips (810.0001) are shown in bold

DE Double Run Clips (810.0001) sind fett gedruckt
FR Les Double Run Clips (810.0001) sont indiqués en gras
NL Double Run Clips (810.0001) zijn dikgedrukt weergegeven
IT Double Run Clips (810.0001) sono evidenziate in grassetto
ES Los Double Run Clips (810.0001) se muestran en negrita
SE Double Run Clips (810.0001) visas i fet stil
DK Double Run Clips (810.0001) vises i fed
NO Double Run Clips (810.0001) vises med fet skrift
PL Double Run Clips (810.0001) zostały pogrubione na rysunku.

See page 55 for how to use clips and page 56 for how to assemble door. (Attach doors once run is complete.)

DE Siehe Seite 55 für die Verwendung der Clips und Seite 56 für die Montage der Tür. (Befestigen Sie die Türen erst, wenn der Auslauf fertig ist.)
FR Consultez la page 55 pour savoir comment utiliser les clips et la page 56 pour les instructions d'assemblage de la porte (attachez la porte une fois l'enclos assemblé)
NL Zie pagina 55 voor het gebruik van de clips en pagina 56 voor het monteren van de deur (voeg deuren toe nadat de ren is gemonteerd).
IT Vai a pagina 55 per l'utilizzo delle clip e a pagina 56 per assemblare la porta. (Attaccare le porte una volta che il recinto è completo)
ES Vaya a la página 55 para ver cómo usar los enganches y a la página 56 para ver cómo montar la puerta (monte la puerta cuando haya terminado el recinto).
SE Se sidan 55 för hur du använder klämmorna och sidan 56 för hur du monterar en dörr (dörrar monteras när du byggt klart gården)
DK Se hvordan klemmerne bruges på s. 55 og hvordan døren samles på s. 56. (Dørene monteres når gården er færdigsamlet.)
NO Se side 55 for hvordan du bruker klemmene og side 56 for hvordan du monterer døren. (Dørene monteres når luftegården er ferdig bygd.)
PL Zobacz na stronie 55, jak używać klipsów, a na stronie 56, jak zamontować drzwi. (Zamontuj drzwi po zakończeniu montażu wybiegu.)

041.0210 **A** Mesh

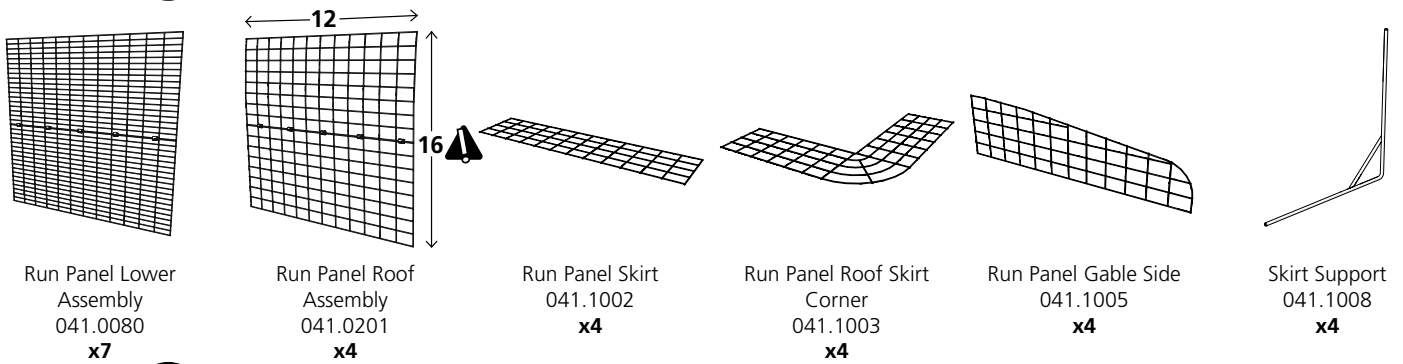

041.0101 **A** Pole

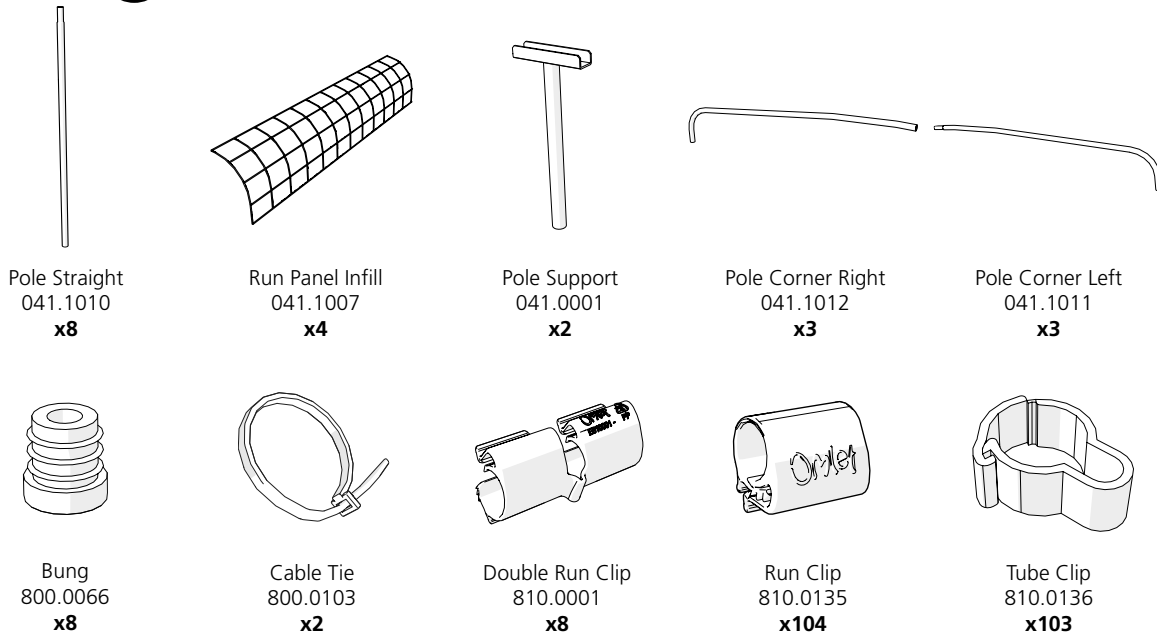

041.0226 **B** Door

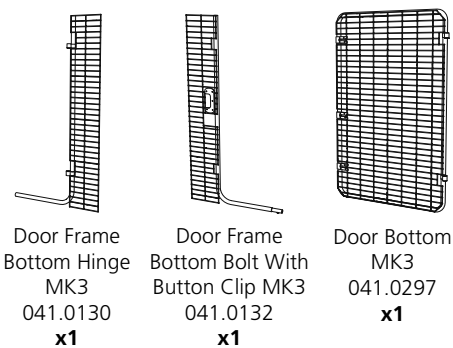

041.0230: Door Fixings Pack

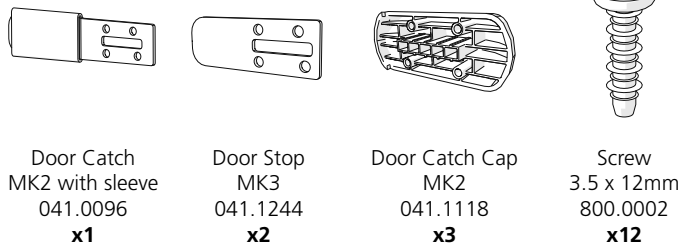

041.0026: Tube Connection Fixings Pack



041.0025: Bolt Assembly Fixings Pack

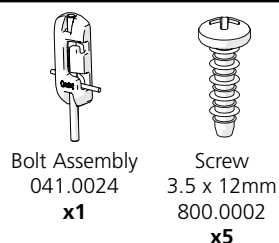

041.0246: Hinge Fixings Pack

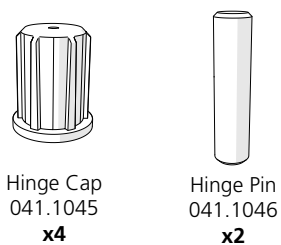

810.0138: Bagged Omlet Badge

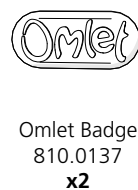

041.0202 **C** Mesh

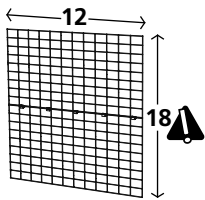

Run Panel Upper Assembly
041.0081
x7

041.0103 **C** Poles



Pole Straight
041.1010
x8



Run Clip
810.0135
x25

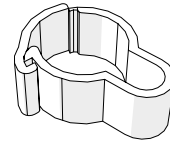

Tube Clip
810.0136
x51

041.0228 **D** Door



Door Frame Top Hinge MK3
041.0131
x1



Door Frame Top Bolt With Button Clip MK3
041.0133
x1



Door Top MK3
041.0298
x1

041.0230: Door Fixings Pack

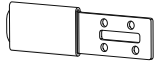

Door Catch MK2 with sleeve
041.0096
x1

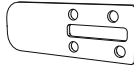

Door Stop MK3
041.1244
x2

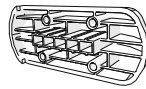

Door Catch Cap MK2
041.1118
x3

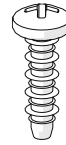

Screw 3.5 x 12mm
800.0002
x12

041.0025: Bolt Assembly Fixings Pack



Bolt Assembly
041.0024
x1



Screw 3.5 x 12mm
800.0002
x5

041.0246: Hinge Fixings Pack

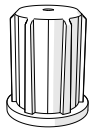

Hinge Cap
041.1045
x4



Hinge Pin
041.1046
x2

810.0138: Bagged Omlet Badge



Omlet Badge
810.0137
x2

041.0204 **E** Mesh

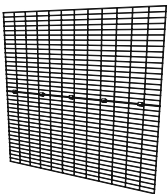

Run Panel Lower Assembly
041.0080
x2

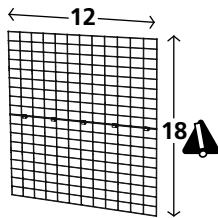

Run Panel Upper Assembly
041.0081
x2

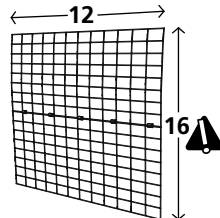

Run Panel Roof Assembly
041.0201
x2

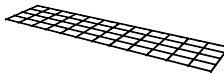

Run Panel Skirt
041.1002
x2



Skirt Support
041.1008
x2

041.0105 **E** Poles



Pole Straight
041.1010
x4

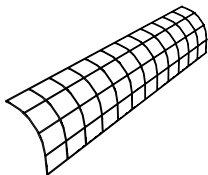

Run Panel Infill
041.1007
x2



Pole Corner Right
041.1012
x1

Pole Corner Left
041.1011
x1

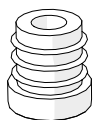

Bung
800.0066
x2

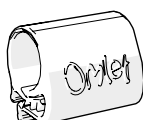

Run Clip
810.0135
x39

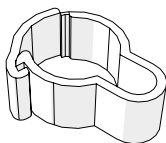

Tube Clip
810.0136
x40

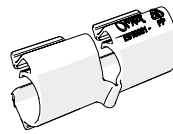

Double Run Clip
810.0001
x3

041.0206 **F** Mesh

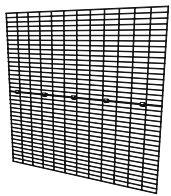

Run Panel Lower Assembly
041.0080
x2

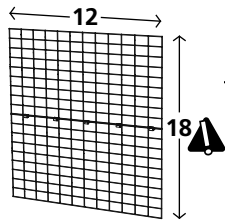

Run Panel Upper Assembly
041.0081
x5

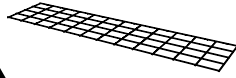

Run Panel Skirt
041.1002
x2

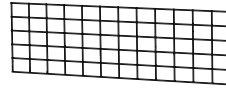

Run Panel Gable Centre
041.1004
x2



Skirt Support
041.1008
x2

041.0107 **F** Poles



Pole Straight
041.1010
x12



Pole Support
041.0001
x4

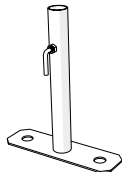

Pole Stand
041.0112
x2

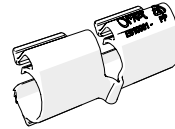

Double Run Clip
810.0001
x4

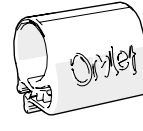

Run Clip
810.0135
x45

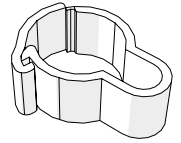

Tube Clip
810.0136
x55

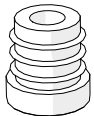

Bung
800.0066
x2



Cable Tie
800.0103
x5

041.0208 **G** Mesh

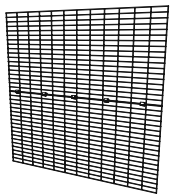

Run Panel Lower Assembly
041.0080
x2

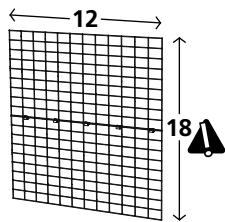

Run Panel Upper Assembly
041.0081
x3

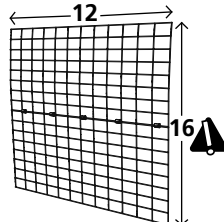

Run Panel Roof Assembly
041.0201
x2

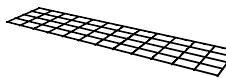

Run Panel Skirt
041.1002
x2



Skirt Support
041.1008
x2

041.0109 **G** Poles



Pole Straight
041.1010
x7

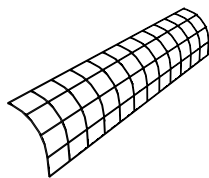

Run Panel Infill
041.1007
x2

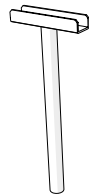

Pole Support
041.1001
x1

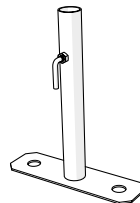

Pole Stand
041.0112
x1



Pole Corner Right
041.1012
x1



Pole Corner Left
041.1011
x1



Bung
800.0066
x2

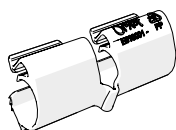

Double Run Clip
810.0001
x2

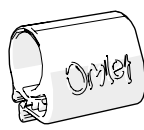

Run Clip
810.0135
x45

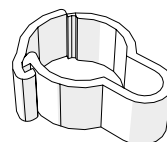

Tube Clip
810.0136
x45

DE Erste Ebene · FR Premier niveau · NL Grondniveau · IT Piano terra · ES Nivel del suelo · SE Bottenvåning · DK Grundniveau · NO Første etasje
 PL Poziom pierwszy

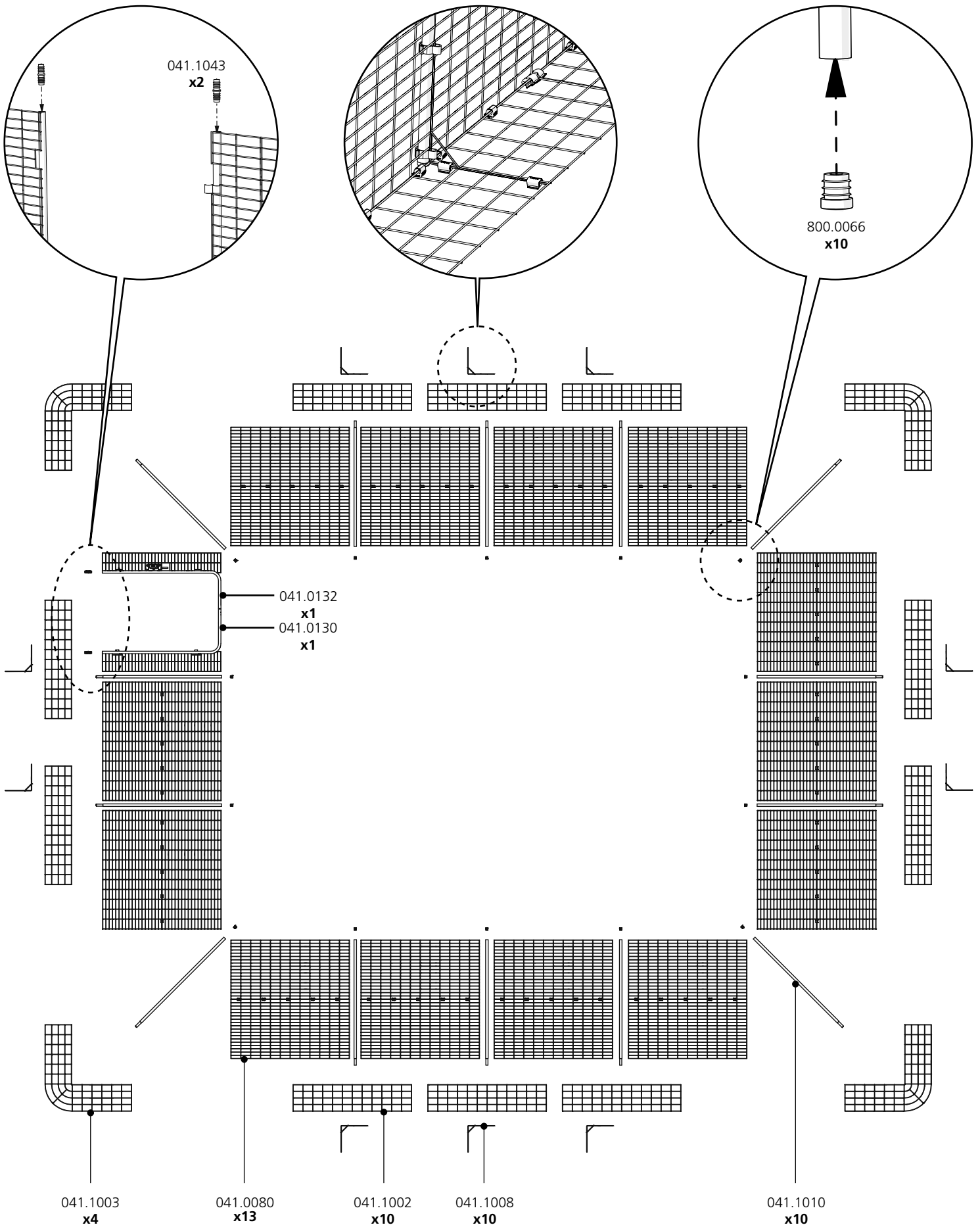

1 Lay the parts for the ground level on the floor. Clip the skirt panels 041.1002 and 041.1003 together. See page 37 for clip types and positions.

DE Legen Sie die Teile der ersten Ebene auf den Boden. Befestigen Sie die Elemente der Gitter-Schürze 041.1002 und 041.1003 mit Hilfe der Clips aneinander. Schauen Sie auf Seite 37 für die Positionierung und Art der Clips.

FR Placez les pièces du premier niveau sur le sol. Clipsez les panneaux des jupes anti-tunnel 041.1002 et 041.1003 ensemble. Voir page 37 pour les types et positions des clips.

NL Leg de onderdelen voor het grondniveau op de vloer. Clip flensranden 041.1002 en 041.1003 aan elkaar. Zie pagina 37 voor cliptypes en hun posities.

IT Mettete le parti per il piano terra sul pavimento. Aggancia i pannelli della gonna anti intrusione 041.1002 e 041-1003 insieme. Vedi pagina 37 per i tipi di clip e posizioni.

ES Coloque en el suelo las partes que van en el nivel del suelo. Enganche los paneles de borde 041.1002 y 041.1003. Consulte la página 37 para conocer los tipos de enganches y sus posiciones.

SE Lägg alla delarna för bottenvåningen på marken. Fäst ihop panelerna för golvlisen 041.1002 och 041.1003. Se sidan 37 för vilka klämmor du ska använda och var de ska placeras.

DK Læg alle dele til grundniveauet ud på jorden. Fastgør fodpanelerne 041.1002 og 041.1003 til hinanden. Se klemmetyper og -placeringer på side 37.

NO Legg delene til første etasje på gulvet. Fest skjørt panelene 041.1002 og 041.1003 sammen. Se side 37 for typer og plassering av klemmer.

PL Ułóż na ziemi części do zbudowania poziomu pierwszego. Połącz razem panele kotnierza 041.1002 i 041.1003. Na stronie 37

2 Choose where you want to put the door frame. It can go in any position. Doors open outwards with lock on the left. (Attach doors once run is complete.)

DE Entscheiden Sie, wo Sie den Türrahmen anbringen möchten. Er kann in jeder beliebigen Position platziert werden. Die Türen öffnen nach außen, mit dem Schloss auf der linken Seite. (Befestigen Sie die Türen erst, wenn der Auslauf fertig ist.)

FR Choisissez où placer le cadre de la porte. Il peut être placé dans n'importe où. Les portes s'ouvrent vers l'extérieur et le verrou se situe à gauche. (Attachez les portes une fois l'enclos assemblé.)

NL Kies de positie van het deurframe. Dit kan op elke gewenste positie. Deuren openen naar buiten toe met de vergrendeling aan de linkerkant. (Voeg deuren toe nadat de ren is gemonteerd.)

IT Scegliete dove volete mettere l'intelaiatura della porta. Può andare in qualunque posizione. Le porte si aprono all'esterno con chiusura sulla sinistra. (Attaccare le porte una volta che il recinto è completo)

ES Elija dónde quiere colocar el marco de la puerta. Puede ir en cualquier posición. Las puertas se abren hacia fuera con la cerradura a la izquierda (coloque las puertas cuando haya terminado el recinto).

SE Välj var du vill placera dörrkarmen. Den kan sitta var som helst. Dörren öppnas utåt och låset sitter på vänster sida. (Dörrar monteras när du byggt klart gården)

DK Vælg hvor du vil placere dørrammen. Den kan placeres hvor som helst. Dørene åbner udad med låsen til venstre. (Dørene monteres når gården er færdigsamlet.)

NO Velg hvor du vil sette dørkarmen. Den kan gå i hvilken som helst posisjon. Dørene åpnes utover med lås til venstre. (Fest dører når luftegården er ferdig bygd.)

PL Wybierz, gdzie chcesz umieścić ramę drzwi. Możesz ją umieścić w dowolnym miejscu. Drzwi otwiera się na zewnątrz z zamkiem po lewej stronie. (Zamontuj drzwi po zakończeniu montażu wybiegu.)

3 Start at a corner and clip Pole Straight (041.1010) to 2 Run Panel Lowers (041.0080) using 5 Tube Clips (810.0136). See page 55 for how to use clips.

DE Beginnen Sie an einer Ecke und befestigen Sie den Pole Straight (041.1010) mit 5 Tube Clips (810.0136) an 2 Run Panel Lowers (041.0080). Siehe Seite 55 für die Verwendung der Clips.

FR Commencez par un coin et attachez Pole Straight (041.1010) à 2 Run Panel Lowers (041.1080) à l'aide de 5 Tube Clips (810.0136).

Consultez la page 55 pour savoir comment vous servir des clips.

NL Begin in een hoek en bevestig Pole Straight (041.1010) met 5 Tube Clips (810.0136) aan 2 Run Panel Lowers (041.0080). Zie pagina 55 voor het gebruik van clips.

IT Iniziate da un angolo e agganciate Pole Straight (041.1010) a 2 Run Panel Lowers (041.0080) utilizzando 5 Tube Clips (810.0136). Vai a pagina 55 per l'utilizzo delle clip.

ES Empiece en una esquina y enganche el Pole Straight (041.1010) a dos Run Panel Lowers (041.0080) utilizando cinco Tube Clips (810.0136). Vaya a la página 55 para ver cómo utilizar los enganches.

SE Börja i ett hörn och fäst Pole Straight (041.1010) på två Run Panel Lowers (041.0080) med fem Tube Clips (810.0136). Se sidan 53 för hur du använder klämmorna.

DK Begynd ved et hjørne og fastgør Pole Straight (041.1010) til 2 Run Panel Lowers (041.0080) ved hjælp af 5 Tube Clips (810.0136). Se hvordan klemmerne bruges på s. 55.

NO Start ved et hjørne og klem Pole Straight (041.1010) til 2 Run Panel Lowers (041.0080) ved hjelp av 5 Tube Clips (810.0136). Se side 55 for hvordan du bruker klemmene.

PL Rozpocznij od narożnika i przypnij Pole Straight (041.1010) do dwóch Run Panel Lowers (041.0080) za pomocą pięciu Tube Clips (810.0136). Spójrz na stronę 55, aby dowiedzieć się, jak używać klipsów.

4 Complete the ground level referring to the diagram on page 37 for clip types and positions.

DE Errichten Sie die Ebene unter Berücksichtigung des Diagramms der verschiedenen Typen und Positionen der Clips auf Seite 37.

FR Finissez le premier niveau en suivant les instructions sur le schéma en page 37 pour savoir quel type de Clip utiliser et où les placer.

NL Voltooi het grondniveau en raadpleeg het diagram op pagina 37 voor het type en de positie van de clips.

IT Completate il piano terra facendo riferimento al diagramma a pagina 37 per il tipo di clip e le posizioni.

ES Complete el nivel del suelo con ayuda del diagrama de la página 37 para saber los tipos de enganches y las posiciones.

SE Bygg färdigt bottenvåningen efter ritningen på sidan 37 som visar vilken klämma du ska använda och var den ska sitta.

DK Byg grundniveauet færdigt ved hjælp af diagrammet på side 37, der viser klemmetyper og -placeringer.

NO Bygg ferdig første etasje i henhold til tegningen på side 37 som viser hvilken klemme du skal bruke og hvor den skal sitte.

PL Dokończ poziom parteru, korzystając z diagramu na stronie 37, aby poznać typy i pozycje klipsów.

5 Insert 2 Tube Connection Pins (041.1043) into the top of the door frame tubes.

DE Stecken Sie 2 Tube Connection Pins (041.1043) in die oberen Enden der Rohre des Türrahmens.

FR Insérez les 2 Tube Connection Pins (041.1043) dans le haut des tubes du cadre de la porte.

NL Steek 2 Tube Connection Pins (041.1043) in de bovenkant van de buizen van het deurframe.

IT Inserire 2 Tube Connection Pins (041.1043) nella parte alta dell'intelaiatura della porta.

ES Inserte dos Tube Connection Pins (041.1043) en la parte superior de los tubos del marco de la puerta.

SE Fäst två Tube Connection Pins (041.1043) ovanpå rören på dörrkarmen.

DK Sæt 2 Tube Connection Pins (041.1043) oveni rørene på dørrammen.

NO Sett 2 Tube Connection Pins (041.1043) i toppen av dørkarm rørene.

PL Włóż dwa Tube Connection Pins (041.1043) w górną część rurek ramy drzwi.

DE Mittlere Ebene · FR Niveau intermédiaire · NL Middenniveau · IT Livello centrale · ES Nivel medio · SE Mellanvåningen · DK Mellemniveau
 NO Midtnivå · PL Poziom drug

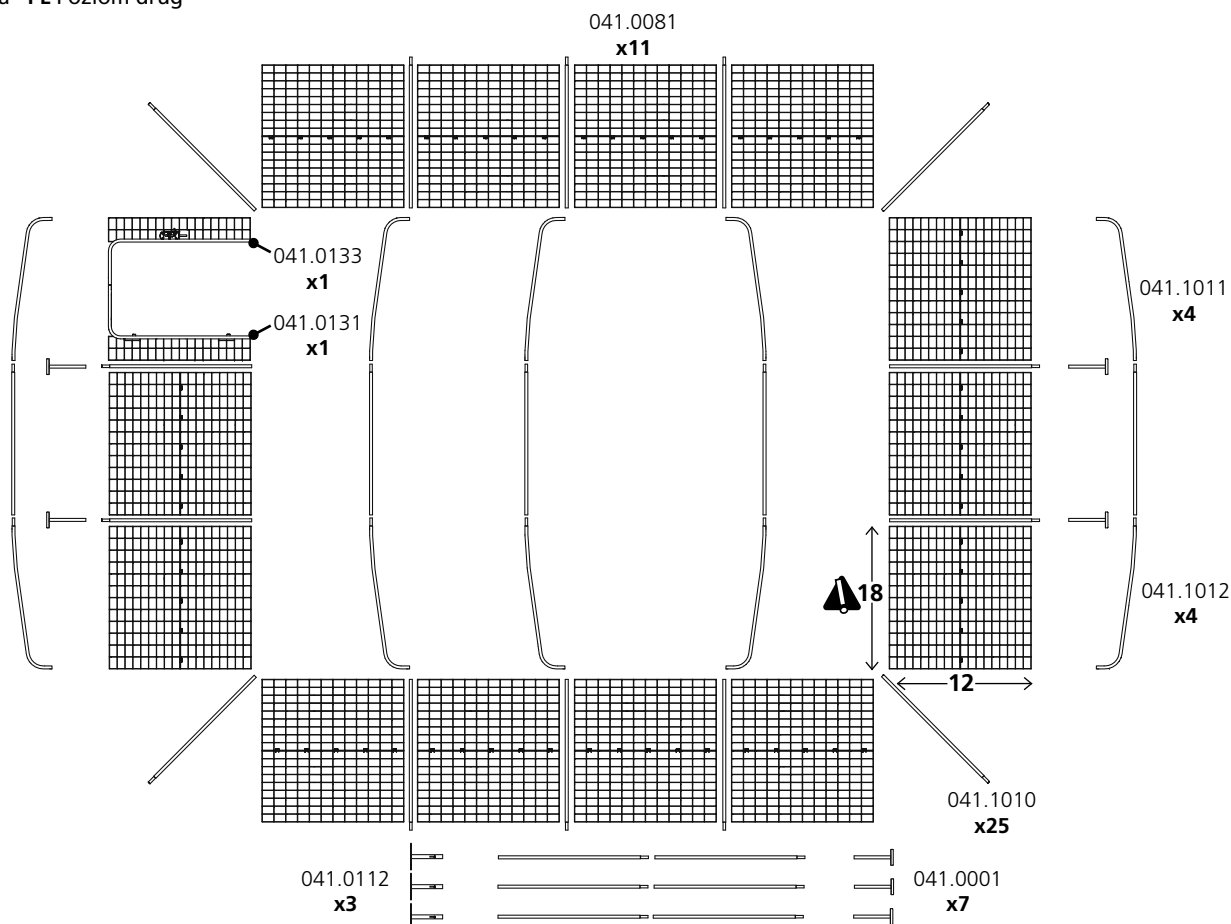

1 Lay the parts for the Mid level on the floor.

DE Legen Sie die Teile für die mittlere Ebene auf den Boden.
 FR Placez les pièces du niveau intermédiaire sur le sol.
 NL Leg de onderdelen voor het middenniveau op de vloer.
 IT Lasciate le parti del livello centrale a terra.
 ES Coloquen en el suelo las partes que van en el nivel medio.

SE Lagg delarna till mellanvåningen på marken.
 DK Læg delene til mellemniveauet ud på jorden.
 NO Sett takstolpene sammen. De skyves lett sammen.
 PL Zmontuj słupki dachowe. Po prostu nasuwają się jeden na drugi.

2 Slide the door frame and all upright poles onto the Lower level.

DE Schieben Sie den Türrahmen und alle aufrechten Stangen auf die untere Ebene.
 FR Connectez le cadre de la porte et les poteaux droits au niveau inférieur.
 NL Schuif het deurframe en alle rechtopstaande stokken in het niveau eronder.
 IT Fate scorrere l'intelaiatura della porta e tutti i pali verticali al livello inferiore.
 ES Deslice el marco de la puerta y todos los postes verticales hacia el nivel inferior.
 SE Skjut in dörrkarmen och alla vertikala stänger på bottenvåningen.
 DK Sæt dørrammen og alle lige stænger ovenpå grundniveauet.
 NO Plasser dørrammen og alle rette stenger på bakkenivået.
 PL Wsuń ramę drzwi i wszystkie pionowe słupki na dolny poziom.

3 Complete the Mid level referring to the diagram on page 37 for clip types and positions.

DE Ergänzen Sie die mittlere Ebene unter Berücksichtigung des Diagramms der verschiedenen Typen und Positionen der Clips auf Seite 37.
 FR Complétez le niveau intermédiaire en suivant les instructions en page 37 pour savoir quel type de Clip utiliser et où les placer.
 NL Voltooi het middenniveau en raadpleeg het diagram op pagina 37 voor het type en de positie van de clips.
 IT Completate il livello centrale facendo riferimento al diagramma a pagina 37 per il tipo di clip e le posizioni.
 ES Complete el nivel medio con ayuda del diagrama de la página 37 para saber los tipos de enganches y las posiciones.
 SE Bygg klart mellanvåningen med hjälp av diagrammet på sidan 37 för att se vilka klämmor du ska använda och var de ska sitta.
 DK Byg mellemniveauet færdigt ved hjælp af diagrammet på side 37, der viser klemmetyper og -placeringer.
 NO Fullfør byggingen av midtnivået ved hjelp av diagrammet på side 37 for å se hvilke klemmer du skal bruke og hvor de skal sitte.
 PL Dokończ poziom drugi, korzystając z rysunku na stronie 37, aby poznać typy i pozycje klipsów.

4 Assemble the roof supports and put them in place under the central roof tubes as shown in the diagram on page 37.

DE Bauen Sie die Dachstützen zusammen und platzieren Sie sie unter den zentralen Dach-Rohren, wie in der Abbildung auf Seite 37 gezeigt.
 FR Assemblez les supports de toit et placez -les sous les tubes de plafond centraux comme indiqué dans le schéma en page 37.
 NL Monteer de daksteunen en breng ze aan onder de centrale dakbuizen, zoals weergegeven in het diagram op pagina 37.
 IT Assemblate i supporti del tetto e metteteli in posizione sotto i tubi nella parte centrale del tetto come mostrato nel diagramma a pagina 37.
 ES Monte los soportes del techo y colóquelos bajo los postes centrales como se indica en el diagrama de la página 37.
 SE Montera takstöden och placera dem under det centrala takröret som det visas i diagrammet på sidan 37.
 DK Saml tagstøtterne og placer dem under de centrale tagrør som vist i diagrammet på side 37.
 NO Monter takstøttene og sett dem på plass under de sentrale takrørene som vist i diagrammet på side 37.
 PL Zmontuj wsporniki dachowe i umieść je pod środkowymi słupkami dachowymi, jak pokazano na rysunku na stronie 37.

DE Dachebene · FR Niveau supérieur · NL Dakniveau · IT Ultimo piano · ES Nivel del techo · SE Takvåningen · DK Tagniveau
 NO Taknivå · PL Poziom dachu

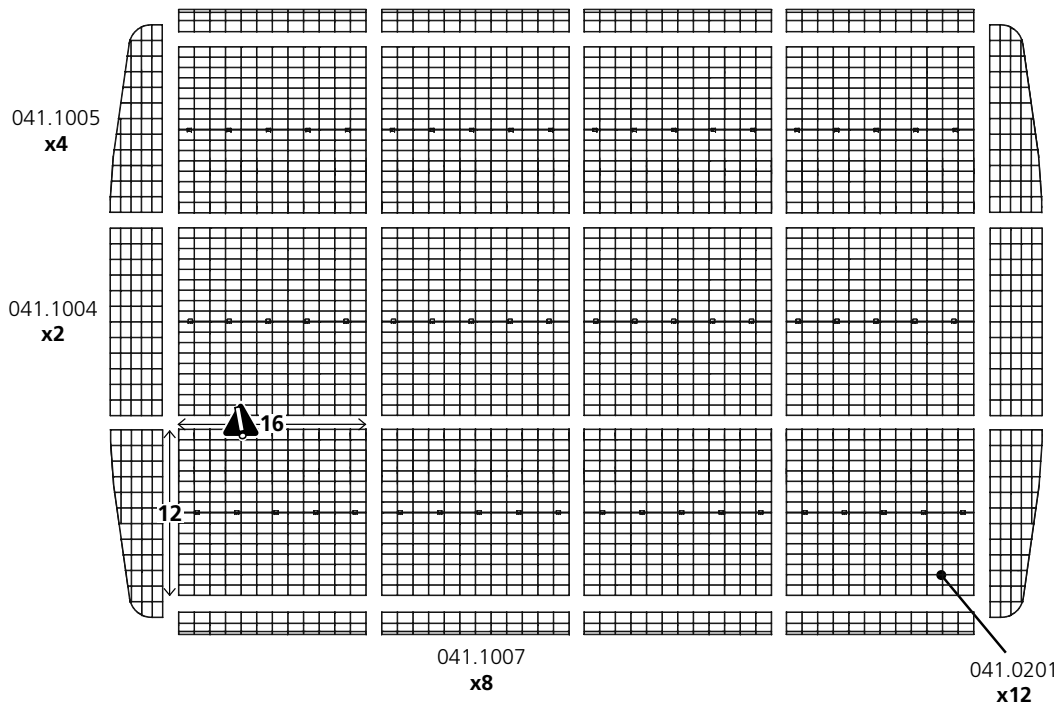

1 Clip Infill Panels (041.1007) and Gable Side Panels (041.1005) to level below.

DE Klipsen Sie die Infill Panels (041.1007) und Gable Side Panels (041.1005) auf die darunter liegende Ebene.
 FR Clipsez les Infill Panels (041.1007) et les Gable Side Panels (041.1005) au niveau inférieur.
 NL Clip de Infill Panels (041.1007) en Gable Side Panels (041.1005) aan het niveau eronder.
 IT Agganciate Infill Panels (041.1007) e i Gable Side Panels (041.1005) al livello inferiore.
 ES Enganche los Infill Panels (041.1007) y Gable Side Panels (041.1005) al nivel inferior.
 SE Fäst Infill Panels (041.1007) och Gable Side Panels (041.1005) till panelerna under.
 DK Fastgør Infill Panels (041.1007) og Gable Side Panels (041.1005) til panelerne nedenunder.
 NO Fest Infill Panels (041.1007) og Gable Side Panels (041.1005) til nivået under.
 PL Przypnij Infill Panels (041.1007) i Gable Side Panels (041.1005) do poziomu poniżej.

2 Clip Roof Panels (041.0201).

DE Klipsen Sie die Roof Panels (041.0201) an.
 FR Clipsez les Roof Panels (041.0201).
 NL Clip de Roof Panels (041.0201) vast.
 IT Agganciate Roof Panels (041.0201).
 ES Enganche los Roof Panels (041.0201).
 SE Fäst Roof Panels (041.0201).
 DK Fastgør Roof Panels (041.0201).
 NO Fest Roof Panels (041.0201).
 PL Przypnij Roof Panels (041.0201).

3 Cable tie the top of each Pole Support (041.0001) to the pole and panels above it.

DE Befestigen Sie die Oberseite jedes Pole Supports (041.0001) mit Kabelbindern am Mast und den darüber liegenden Platten.
 FR Attachez le sommet de chaque Pole Support (041.0001) aux poteaux et panneaux supérieurs.
 NL Bevestig de bovenkant van elke Pole Support (041.0001) met kabelbinders aan de stokken en panelen erboven.
 IT Il cavo lega la sommità di ogni Pole Support (041.0001) al palo e ai pannelli sopra.
 SE Använd buntband för att fästa varje Pole Support (041.0001) till stången och panelerna ovanför.
 ES Ponga una brida en la parte superior de cada Pole Support (041.0001) para sujetar el poste a los paneles superiores.
 DK Brug strips til at fastgøre hver Pole Support (041.0001) til stangen og panelerne over dem.
 NO Bruk strips til å feste hver Pole Support (041.0001) til stangen og panelene over dem.
 PL Przytwierdź opaską górną część każdego Pole Support (041.0001) do słupka i paneli powyżej.

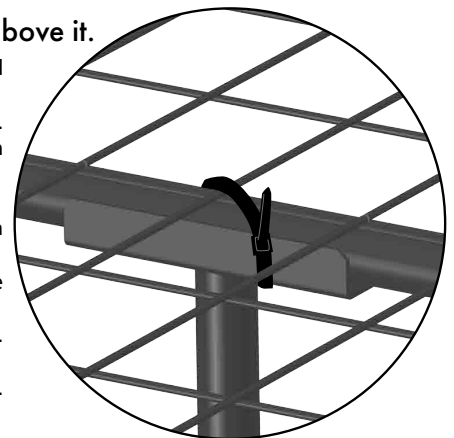

Assemble door. → 56

DE Montieren Sie die Türe.
 FR Assemblez la porte.
 NL Monteer de deur.
 IT Assemblate la porta.
 ES Monte la puerta.
 SE Montera dörren.
 DK Saml døren.
 NO Monter døren.
 PL Zainstaluj drzwi.

Tip: Warm your clips in warm water to make them easier to use

DE Tipp: In warmen Wasser werden die Clips ein wenig weicher und sind dann einfacher zu benutzen

FR Astuce: réchauffez les clips dans de l'eau chaude pour faciliter leur mise en place

NL Tip: het verwarmen van de clips in warm water vergroot het gebruiksgemak

IT Aiuto: immergi le clip in acqua tiepida per ammorbidire temporaneamente la plastica

ES Consejo: caliente los enganches en agua caliente para que sean más fáciles de usar

SE Tips: Lågg klämmorna i varmt vatten så blir de lättare att använda

DK Tip: Varm dine klip i varmt vand for at gøre dem nemmere at bruge

NO Tips: Legg klemmene i varmt vann for å gjøre dem enklere å bruke

PL Rada: Rozgrzej swoje klipsy w ciepłej wodzie, aby były bardziej elastyczne



How to attach Run Clips (810.0135)

DE Wie man die Run Clips (810.0135) befestigt · FR Comment attacher les Run Clips (810.0135) · NL Run Clips (810.0135) bevestigen

IT Come attaccare le Run Clips (810.0135) · ES Cómo colocar los Run Clips (810.0135) · SE Så här fäster du Run Clips (810.0135)

DK Sådan bruges Run Clips (810.0135) · NO Slik fester du Run Clips (810.0135) · PL Jak zamocować Run Clips (810.0135)

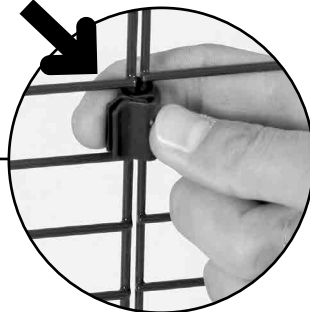
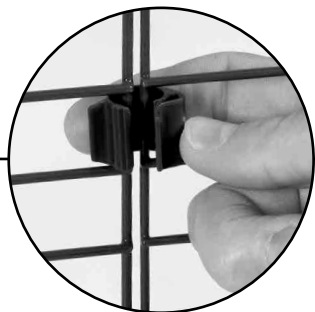

How to attach Double Run Clips (810.0001)

DE Wie man die Double Run Clips (810.0001) befestigt · FR Comment attacher les Double Run Clips (810.0001)

NL Double Run Clips (810.0001) bevestigen · IT Come attaccare le Double Run Clips (810.0001) · ES Cómo colocar los Double Run Clips (810.0001)

SE Så här fäster du Double Run Clips (810.0001) · DK Sådan bruges Double Run Clips (810.0001) · NO Slik fester du Double Run Clips (810.0001)

PL Jak zamocować Double Run Clips (810.0001)

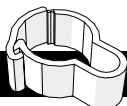
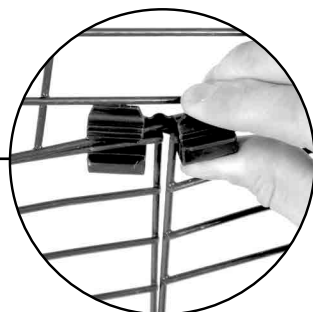

How to attach Tube Clips (810.0136)

DE Wie man die Tube Clips (810.0136) befestigt · FR Comment attacher les Tube Clips (810.0136) · NL Tube Clips (810.0136) bevestigen

IT Come attaccare Tube Clips (810.0136) · ES Cómo colocar los Tube Clips (810.0136) · SE Så här fäster du Tube Clips (810.0136)

DK Sådan bruges Tube Clips (810.0136) · NO Hvordan feste Tube Clips (810.0136) · PL Jak zamocować Tube Clips (810.0136)

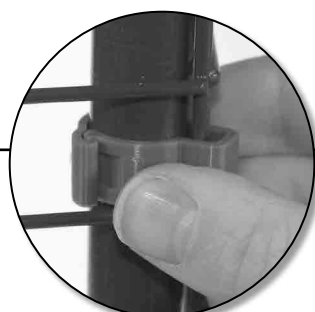

Attach Bolt (041.0024) to door frames

DE Befestigen Sie den Bolt (041.0024) am Türrahmen · FR Attachez le Bolt (041.0024) aux cadres de porte
 NL Bevestig Bolt (041.0024) aan deurframes · IT Attach Bolt (041.0024) al telaio della porta
 ES Enganche el Bolt (041.0024) a los marcos de la puerta · SE Montera Bolt (041.0024) på dörrkarmen
 DK Monter Bolt (041.0024) på dørrammerne · NO Attach Bolt (041.0024) til dørkarmene
 PL Zamocuj Bolt (041.0024) do ramy drzwi

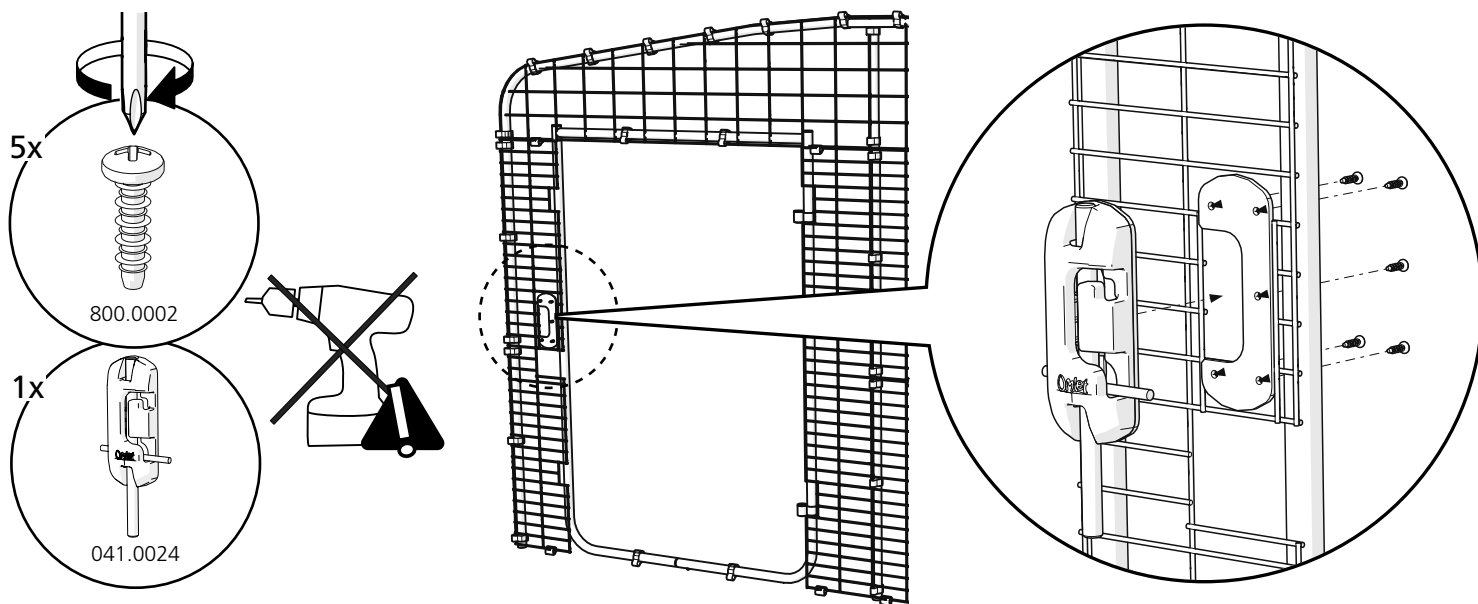

Attach Door Catch (041.0096) and Door Stops (041.1244)

DE Door Catch (041.0096) und Door Stops (041.1244) befestigen · FR Attachez le Door Catch (041.0096) et les Door Stops (041.1244)
 NL Bevestig Door Catch (041.0096) en Door Stops (041.1244) · IT Collegare Door Catch (041.0096) e Door Stops (041.1244)
 ES Enganche el Door Catch (041.0096) y Door Stops (041.1244) · SE Montera Door Catch (041.0096) och Door Stops (041.1244)
 DK Monter Door Catch (041.0096) og Door Stops (041.1244) · NO Fest Door Catch (041.0096) og Door Stops (041.1244)
 PL Zamocuj Door Catch (041.0096) i Door Stops (041.1244)

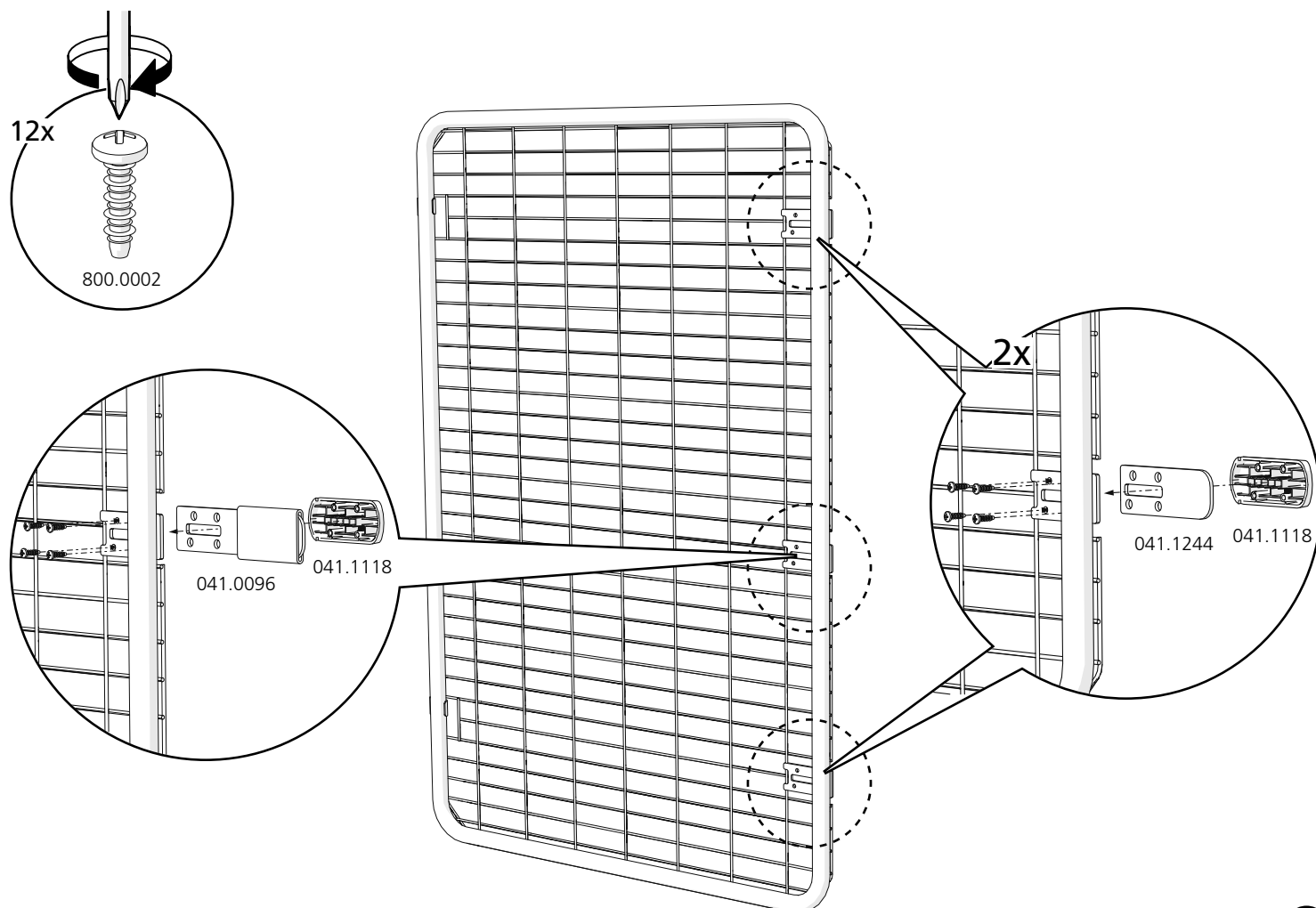

Attach the door to the frame at the hinges

DE So wird die Tür an den Scharnieren im Rahmen befestigt · FR Comment installer la porte dans le cadre et sur les gonds

NL Het bevestigen van de deur aan de scharnieren in het frame · IT Come attaccare la porta al telaio e ai cardini

ES Como sujetar la puerta al marco con las bisagras · SE Så här monterar du dörren på gängjärnen i ramen

DK Så här monterar du dörren på gängjärnen i ramen · NO Hvordan feste døren til rammen ved hengslene

PL Jak przymocować drzwi do na zawiasach ościeżnicy

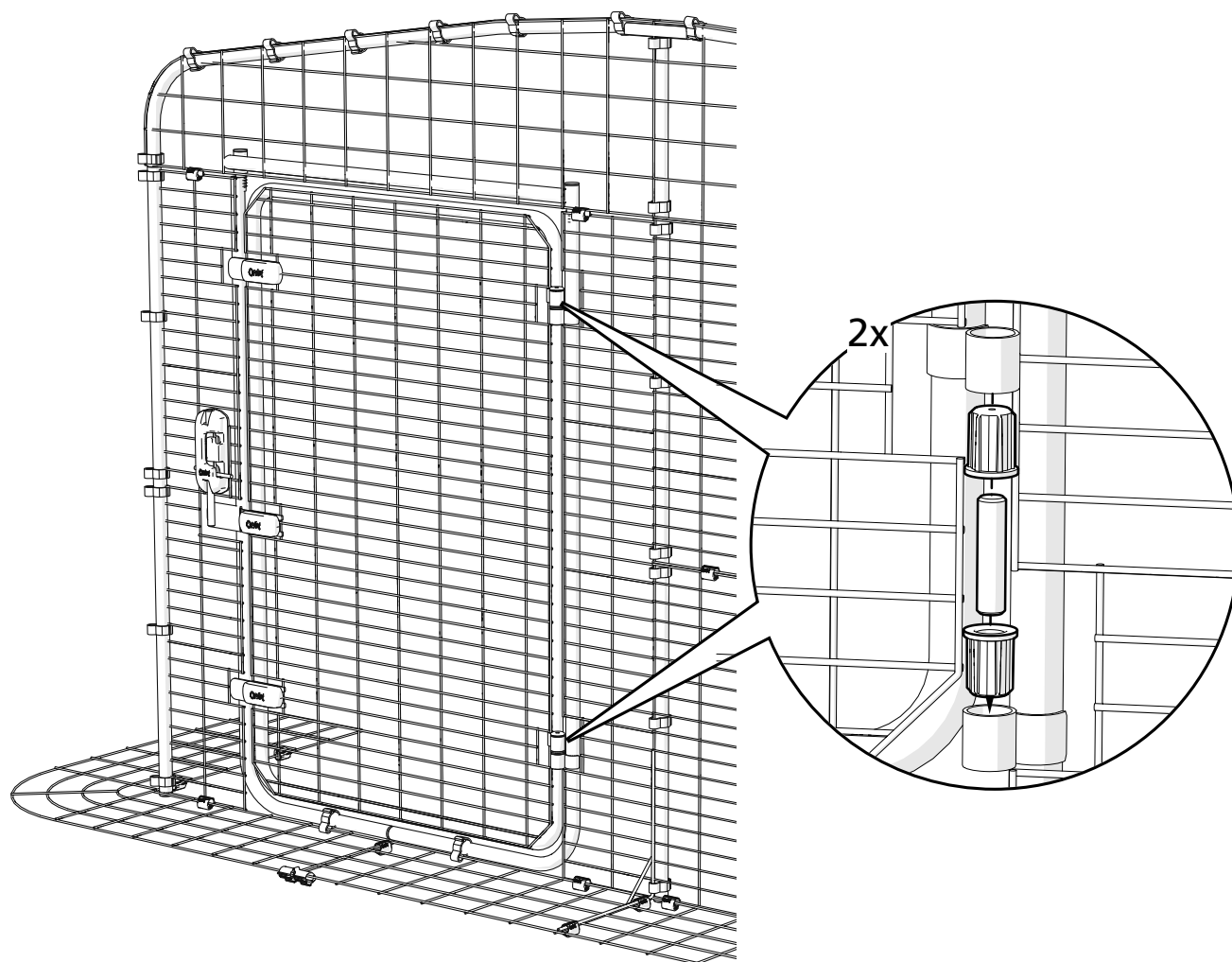
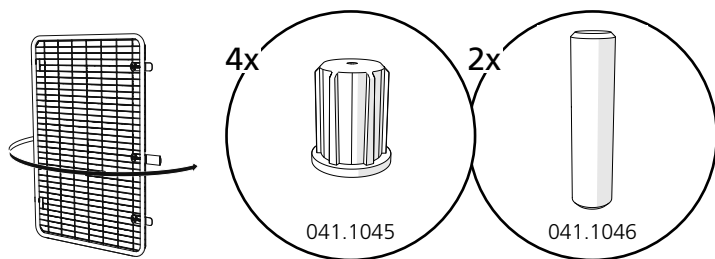

2x

Omlet

810.0137

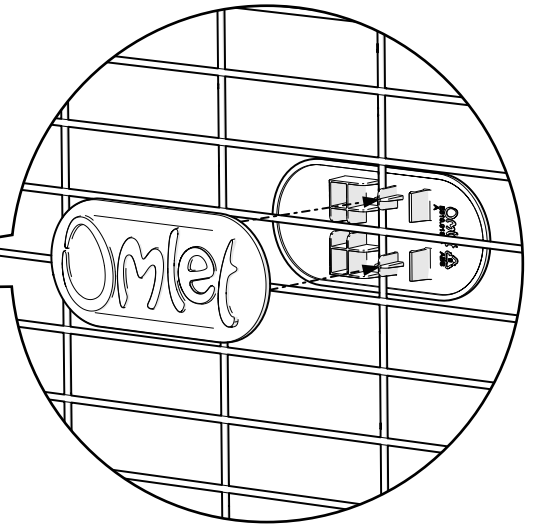
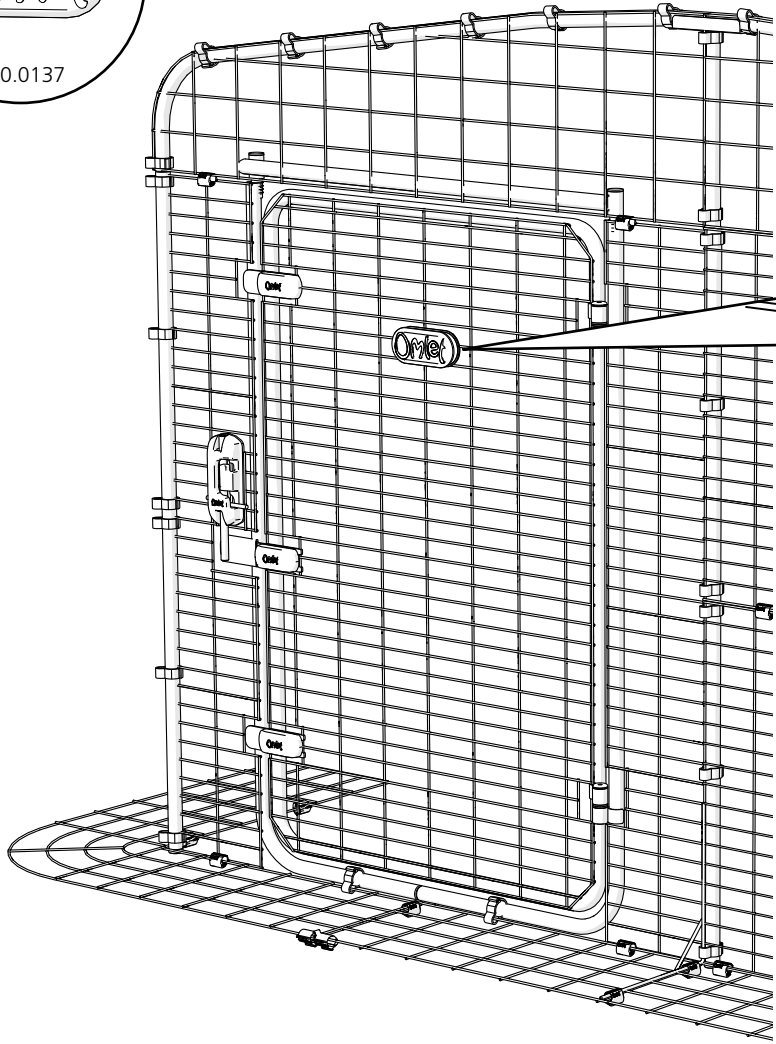

Do's

Follow the assembly instructions to make sure that the product works as intended. Make sure the run is secured and fully assembled before allowing your pet to use it. The run is designed to be used outdoors for years to come. However, we recommend that you check your run regularly for signs of corrosion especially if you live somewhere with extreme weather conditions or close to the sea. Corrosion will occur if the coating has been scratched or scraped for example. If you do see some, remove any loose rust and touch up with a weather resistant paint.

Children must be supervised when interacting with the system. It is not a toy.

Give your pets access to fresh feed and water at all times.

Do provide shade for your pets.

For full range of accessories go online.

Call or email us if you need further advice.

Don'ts

Don't let children use any tools unsupervised.

Do not allow children to climb.

Do not position near fire, eg BBQs.

DE

Gebote

Folgen Sie der Aufbauanleitung um sicherzugehen, dass Ihr Produkt wie vorgesehen funktioniert. Vergewissern Sie sich, dass das Auslaufgehege gesichert und vollständig montiert ist, bevor Sie es Ihr Haustier benutzen lassen. Das Gehege ist so konzipiert, dass es über viele Jahre hinweg im Freien verwendet werden kann. Wir empfehlen Ihnen jedoch, Ihr Gehege regelmäßig auf Anzeichen von Korrosion zu überprüfen, insbesondere wenn Sie an einem Ort mit extremen Wetterbedingungen oder in der Nähe der Küste wohnen. Korrosion tritt dann auf, wenn die Beschichtung z. B. zerkratzt oder abgeschabt wurde. Sollte dies der Fall sein, entfernen Sie jeglichen losen Rost und bessern Sie die Stelle mit wetterfestem Lack aus.

Kinder müssen beim Umgang mit dem System beaufsichtigt werden. Es ist kein Spielzeug.

Stellen Sie Ihren Haustieren jeder Zeit frisches Wasser und frisches Futter zur Verfügung.

Bieten Sie Ihren Tieren Schatten.

Das vollständige Angebot an Zubehör finden Sie online.

Rufen Sie uns an oder schreiben Sie eine E-Mail für weitere Beratung.

FR

· Les choses à faire et à ne pas faire ·

À faire

Suivez les instructions de construction pour vous assurer que le produit fonctionne comme il se doit. Assurez-vous que l'enclos soit sécurisé et correctement assemblé avant d'y laisser vos animaux. L'enclos est conçu pour être utilisé à l'extérieur pendant les années à venir. Toutefois, nous vous recommandons de vérifier régulièrement que celui-ci ne présente pas de signe de corrosion, notamment si vous vivez près de la mer ou dans une région où les conditions météorologiques peuvent être extrêmes. Si le revêtement a été rayé ou gratté, vous risquez notamment de voir apparaître des signes de corrosion. Dans ce cas, enlevez la rouille qui n'est pas encore incrustée et utilisez une peinture résistante aux intempéries pour faire les retouches.

Surveillez vos enfants lorsqu'ils se servent de ce produit. Il ne s'agit pas d'un jouet.

Donnez toujours à vos animaux de quoi boire et manger.

N'oubliez pas de protéger vos animaux du soleil.

Visitez notre site Internet pour découvrir notre gamme d'accessoires.

Appelez-nous ou envoyez-nous un e-mail si vous avez besoin de conseils supplémentaires.

Verbote

Lassen Sie Kinder niemals unbeaufsichtigt Werkzeuge benutzen.

Lassen Sie Kinder nicht auf das Gehege klettern.

Platzieren Sie das Produkt, und vor allem Ihre Tiere, niemals in der Nähe von Feuerstellen, wie zum Beispiel ein Grill oder Lagerfeuer.

Do's

Volg de montagehandleiding om ervoor te zorgen dat het product werk zoals bedoeld. Zorg ervoor dat de ren veilig is en volledig is gemonteerd, voordat u uw huisdieren er gebruik van laat maken. De ren is ontworpen om jarenlang in de buitenlucht te worden gebruikt. Toch raden we aan om uw ren regelmatig te controleren op corrosie, zeker als u ergens woont waar de weersomstandigheden extreem kunnen zijn of als u in de buurt woont van de zee. Corrosie treedt op als de coating van de ren is beschadigd. Treft u roest aan, verwijder dan de losse roestdeeltjes en werk de beschadiging bij met een weerbestendige verf.

Houd kinderen in de gaten wanneer zij zich in de buurt van dit systeem bevinden. Dit is geen speelgoed.

Zorg er altijd voor dat uw huisdieren voldoende vers voer en water tot hun beschikking hebben.

Zorg voor voldoende schaduw voor uw huisdieren.

Bekijk online ons volledige accessoire-aanbod.

Bel of e-mail ons indien u meer informatie wenst.

Don'ts

Laat kinderen nooit zonder toezicht gebruik maken van gereedschap.

Laat kinderen niet op de ren klimmen.

Zet niet in de buurt van een hittebron, zoals barbecues.

Cosa fare

Si raccomanda di seguire attentamente le istruzioni così da essere sicuri che il prodotto sia assemblato e funzioni correttamente. Assicuratevi che il recinto sia sicuro e completamente assemblato prima di farlo usare dagli animali. Il recinto è progettato per essere utilizzato all'esterno negli anni a venire. In ogni caso raccomandiamo di verificare la recinzione regolarmente per controllare che non ci siano tracce di corrosione specialmente se vivete in aree con condizioni meteo estreme o vicino al mare. C'è corrosione se la rete è stata grattata o rigata ad esempio. Se la vedete, eliminate ogni traccia di ruggine e ritoccate con una vernice resistente per esterni.

I bambini devono essere supervisionati quando giocano con l'apparato. Non è un giocattolo.

Fate in modo che i vostri animali abbiano sempre accesso a cibo e acqua fresca.

Ricordatevi di creare delle zone ombrose nelle quali i vostri animali possano trovare riparo nelle calde giornate.

Per tutta la gamma di accessori andate online.

Per qualsiasi dubbio o domanda non esitate a scriverci una email!

Cosa non fare

Non lasciare che i bambini usino attrezzi quando non supervisionati.

Non far arrampicare i bambini.

Non posizionate accanto a fuochi, ad esempio barbecue.

Se puede

Siga las instrucciones de montaje para garantizar que el producto funcione como es debido. Asegúrese de que el recinto es seguro y está completamente montado antes de dejar que tu mascota lo use. El corral está diseñado para usarlo en el exterior durante años. Sin embargo, recomendamos que, de forma regular, compruebes si tu corral tiene signos de corrosión especialmente si vives en un sitio en el que las condiciones climáticas son extremas o cerca del mar. La corrosión ocurre si el revestimiento se ha arañado o raspado. Si encuentras corrosión, quita el óxido suelto y cubre la zona con pintura resistente al agua.

Los niños deben estar bajo supervisión de un adulto cuando interactúen con el sistema. No es un juguete.

Sus mascotas deben tener acceso a comida y agua fresca en todo momento.

Ofrezca zonas de sombra a sus mascotas.

Para ver la gama completa de accesorios visite la página web.

Llámenos o mándenos un email si necesita más ayuda.

No se puede

No permita que los niños utilicen las herramientas sin supervisión.

No permita que los niños se suban.

Non posizionate vicino a fonti di calore, ad esempio Barbecue.

Co robić

Podążaj za instrukcją montażu, aby mieć pewność, że produkt działa zgodnie z przeznaczeniem. Upewnij się, że wybieg jest stabilny i w pełni zmontowany, zanim pozwolisz swojemu zwierzakowi z niego korzystać. Wybieg przeznaczony jest do użytku na zewnątrz przez wiele lat. Zalecamy jednak regularne sprawdzanie wybiegu pod kątem oznak korozji, zwłaszcza jeśli mieszkasz w miejscu gdzie występują trudne warunki pogodowe lub blisko morza. Korozja wystąpi, jeśli powłoka zostanie na przykład zarysowana lub zadrapaną. Jeśli zobaczysz pierwsze oznaki korozji, usuń luźną rdzę i zamaluj naruszone miejsce farbą odporną na warunki atmosferyczne.

Dzieci muszą być nadzorowane podczas interakcji z zestawem. To nie jest zabawka.

Zwierzęta zawsze powinny mieć dostęp do świeżej karmy i wody.

Zapewnij zwierzętom cień podczas upalnej pogody.

Pełna oferta akcesoriów dostępna jest na naszej stronie internetowej.

Napisz do nas maila lub zadzwoń, jeśli potrzebujesz dodatkowych porad.

Czego nie robić

Nie pozwól dzieciom korzystać z narzędzi bez nadzoru.

Nie pozwalaj dzieciom wspinać się na wybieg.

Nie umieszczaj platform blisko ognia, np. grilla.



Please Reuse,
Compost,
Recycle.

Omlet®



©Copyright Omlet Ltd. 2022
Design Registered, Patent Pending
Omlet WIR is a Registered Trademark of Hebe Studio Ltd
Omlet is a Registered Trademark of Hebe Studio Ltd

820.2017_Instruction Manual WIR Mk3_12/01/2022