

WALK IN RUN

Mk3 assembly guide



Omlet

EN Important Information. Please read before use

Check your clips regularly for signs of wear and tear. Weakened clips will affect the integrity of your run, as will misplaced clips. Give your product a little TLC over time. The coating on metal components may require some maintenance; we recommend rinsing occasionally with tap water, particularly if you live near the coast, where salt can accelerate erosion. If you see rust spots, repair the area. Seek professional advice if you're not sure how to do so.

To make your build as straightforward as possible, begin by checking you have all the boxes required for your run size (pages 4 and 5). Next, open all boxes and check you have all the correct parts (pages 6-7) and sort the parts by type.

DE Wichtige Informationen. Vor Gebrauch bitte lesen

Überprüfen Sie die Clips regelmäßig auf Schäden und Verschleiß. Mangelhafte sowie falsch platzierte Clips beeinträchtigen die Integrität Ihres Geheges. Warten Sie Ihr Produkt regelmäßig. Die Beschichtung von Metallteilen erfordert möglicherweise eine gewisse Pflege; wir empfehlen, sie gelegentlich mit Leitungswasser abzuspülen, insbesondere wenn Sie in Küstennähe wohnen, wo Salz die Erosion beschleunigen kann. Sollten sich Rostflecken bilden, reparieren Sie die Stelle. Holen Sie sich professionellen Rat, wenn Sie sich nicht sicher sind, wie Sie dabei vorgehen sollen.

Um den Aufbau so einfach wie möglich zu gestalten, überprüfen Sie zunächst, ob Sie alle für Ihre Gehegegröße erforderlichen Kartons haben (Seiten 4 und 5). Öffnen Sie alle Kartons und überprüfen Sie, ob Sie alle richtigen Teile haben (Seiten 6 und 7) und sortieren Sie diese nach Typ.

FR Information importante. À lire avant utilisation

Vérifiez régulièrement l'état de vos clips d'attache. Des clips usés ou mal positionnés peuvent compromettre la solidité de votre enclos. Prenez soin de votre produit dans le temps. Le revêtement des pièces métalliques peut nécessiter un entretien occasionnel : nous vous conseillons de les rincer à l'eau du robinet de temps à autre, surtout si vous vivez en bord de mer, car le sel accélère la corrosion. Si vous apercevez des taches de rouille, traitez la zone concernée. N'hésitez pas à demander l'avis d'un professionnel si vous ne savez pas comment procéder.

Pour simplifier l'assemblage, commencez par vérifier que vous disposez de toutes les boîtes nécessaires en fonction de la taille de votre enclos (pages 4 et 5). Ensuite, ouvrez-les et vérifiez que toutes les pièces sont présentes (pages 6 et 7), puis triez-les par type.

NL Belangrijke informatie. Lees a.u.b. aandachtig voor gebruik

Controleer je clips regelmatig op tekenen van slijtage. Verzwakte clips tasten de integriteit van je ren aan, net als verkeerd geplaatste clips. Geef je product na verloop van tijd een beetje liefde en aandacht. De coating op metalen onderdelen kan wat onderhoud nodig hebben; we raden aan om af en toe af te spoelen met kraanwater, vooral als je in de buurt van de kust woont, waar zout de erosie kan versnellen. Als je roestplekken ziet, herstel de plek dan. Vraag professioneel advies als je niet zeker weet hoe je dit moet doen.

Om het bouwen zo eenvoudig mogelijk te maken, controleer je eerst of je alle dozen hebt die nodig zijn voor de grootte van je ren (pagina 4 en 5). Open vervolgens alle dozen en controleer of je alle juiste onderdelen hebt (pagina 6-7) en sorteer de onderdelen op type.

IT Informazioni importanti. Leggere prima dell'utilizzo

Controllate regolarmente le condizioni delle clip. Clip usurate o mal posizionate possono compromettere l'integrità del recinto. Prendetevi cura del vostro prodotto nel tempo. Il rivestimento delle parti metalliche potrebbe richiedere della manutenzione; vi consigliamo di sciacquarle di tanto in tanto con acqua di rubinetto, soprattutto se vivete in zone costiere, in cui il sale può accelerare la corrosione. Se notate macchie di ruggine, trattate l'area interessata. Non esitate a rivolgervi a un professionista in caso di dubbi su come procedere. Per semplificare il montaggio, iniziate controllando di avere tutte le scatole necessarie per le dimensioni della vostra recinzione (pagine 4 e 5). Quindi, apritele e controllate di avere tutte le componenti corrette (pagine 6-7), quindi ordinatele per tipo.

SE Viktig information. Läs innan du använder

Kontrollera dina klämmor regelbundet för tecken på slitage. Försvagade klämmor kommer att påverka din löprundas integritet, liksom felplacerade klämmor. Ge din produkt lite kärlek med tiden. Beläggningen på metallkomponenter kan kräva lite underhåll; vi rekommenderar att du sköljer då och då med kranvatten, särskilt om du bor nära kusten, där salt kan påskynda erosion. Om du ser rostfläckar, reparera området. Sök professionell rådgivning om du är osäker på hur du gör det.

För att göra ditt bygge så enkelt som möjligt, börja med att kontrollera att du har alla rutor som krävs för din löprundastorlek (sidorna 4 och 5). Öppna sedan alla rutor och kontrollera att du har alla rätt delar (sidorna 6-7) och sortera delarna efter typ.

Tjek dine klemmer regelmæssigt for tegn på slitage. Svækkede klemmer vil påvirke integriteten af din løbegård, som forkerte placeringer. Giv dit produkt en kærlig hånd løbene. Overfladen på metalkomponenter kan kræve lidt vedligeholdelse; vi anbefaler at skylle med postevand lejlighedsvis, især hvis du bor nær kysten, hvor saltet kan fremskynde korrosion. Hvis du ser rustpletter, skal du reparere området. Søg professionel vejledning, hvis du er i tvivl om, hvordan du gør det.

For at gøre din opbygning så enkel som muligt, skal du begynde med at tjekke, at du har alle de bokse, der skal bruges til din løbegård (side 4 og 5). Derefter åbner du alle bokse og tjekker, at du har alle de rigtige dele (side 6-7) og sorterer delene efter type.



Example of Outdoor Pet Run sizing

DE Beispiel für die Abmessungen des Outdoor-Kleintiergeheges • FR Exemple de dimensions d'un enclos d'extérieur pour animaux • NL Voorbeeld van afmetingen van een buitenren voor dieren • IT Esempio di dimensioni di un recinto esterno per animali domestici • SE Exempel på storlekar på gårdar för utomhusbruk • DK Eksempel på mål for udendørs kæledyrsløbegård

2 x 2 x 1

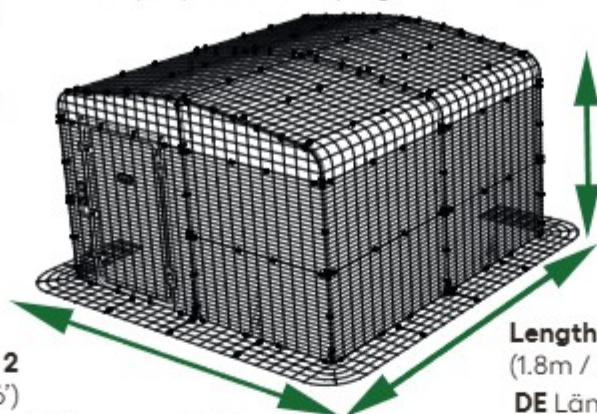

Width: 2
(1.8m / 6')

DE Breite • FR Largeur • NL Breedte
IT Larghezza • SE Bredd • DK Bredde

Height: 1
(1.15m / 3'9")







DE Höhe • FR Hauteur • NL Hoogte
IT Altezza • SE Höjd • DK Højde

Length: 2
(1.8m / 6')

DE Länge • FR Longueur • NL Lengte
IT Lunghezza • SE Längd • DK Længde







What you have received - Main Run sizes

DE Das haben Sie erhalten - Abmessungen für das Hauptgehege. • FR Ce que vous avez reçu - Tailles de l'enclos principal. • NL Wat u heeft ontvangen - Afmetingen van de hoofden. • IT Cosa hai ricevuto - Dimensioni del recinto principale. • SE Vad du har fått - De vanligaste storlekarna på gårdar. • DK Du har modtaget - Sædvanlige størrelser på løbegårde.

Run Sizes				Pack Quantities											
• DE Abmessungen • FR Tailles de l'enclos • NL Afmetingen • IT Dimensioni recinto • SE Vad du har • DK størrelser				DE Anzahl der Kartons • FR Quantités d'emballage • NL Aantal dozen IT Quantità di imballaggio SE Antal i paketet • DK Mængder i pakken											
run	width	length	height	A Mesh 041.0210	A Poles 041.0101	B Door 041.0226	D Door 041.0228	B&D Door 041.0140	C Pack 041.0141	E Pack 041.0142	F Pack 041.0143	G pack 041.0144	H Pack 041.0232	J Pack 041.0145	N Pack 041.0260
	2	2	1	1	1	1							1		
	2	2	2	1	1			1	1						
	2	3	2	1	1			1	1	1					
	3	3	2	1	1			1	1	1	1				
	3	4	2	1	1			1	1	1	1	1			
	4	4	2	1	1			1	1	1	2	1			1
	4	5	2	1	1			1	1	1	2	2			2

What you have received - Extensions







DE Das haben Sie erhalten Verlängerung • **FR** Ce que vous avez reçu extension • **NL** Wat u heeft ontvangen uitvidelse
IT Cosa hai ricevuto estensione • **SE** Vad du har fått förlängning • **DK** Du har modtaget udvidelse

Extension Sizes				Pack Quantities											
• DE Verlängerungsgrößen • FR tailles d'extensions • NL uitbreiding maten • IT dimensioni di estensione • SE förlängningsstorlekar • DK udvidelsesstørrelser				DE Anzahl der Kartons • FR Quantités d'emballage NL Aantal dozen • IT Quantità di imballaggio SE Antal i paketet • DK Mængder i pakken											
run	width	length	height	A Mesh 041.0210	A Poles 041.0101	B Door 041.0226	D Door 041.0228	B&D Door 041.0140	C Pack 041.0141	E Pack 041.0142	F Pack 041.0143	G Pack 041.0144	H Pack 041.0232	J Pack 041.0145	N Pack 041.0260
	2	1	1											1	
	2	2	1				1		1						
	2	1	2							1					
	1	3	2								1				
	3	1	2									1			
	1	4	2								1				1
	4	1	2									1			1







Box Contents

DE Paketinhalt • **FR** Contenu de la boîte • **NL** Inhoud van de doos • **IT** Contenuto della scatola
SE Lådan innehåller • **DK** Kassens indhold



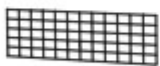
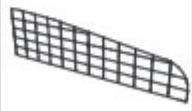
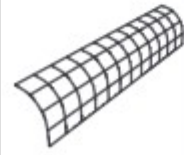

EN Tubes - DE Stangen - FR Poteaux - NL Buizen - IT Tubi - SE Rör - DK Rør

Part #	Part name	Part image	A Mesh 041.0210	A Poles 041.0101	C Pack 041.0141	E Pack 041.0142	F Pack 041.0143	G Pack 041.0144	H Pack 041.0232	J Pack 041.0145	N Pack 041.0260
041.0001	Pole Support			2			4	1			1
041.0002	Pole Stand						2	1			1
041.0233	Door Brace								1		
041.1010	Pole Straight			8	8	4	12	7		2	3
041.1011	Pole Corner Left			3		1		1		1	
041.1012	Pole Corner Right			3		1		1		1	









EN Mesh Panels - DE Gitterelemente - FR Panneaux grillagés - NL Gaaspanelen
IT Pannelli in rete - SE Nätpaneler - DK Netpaneler

Part #	Part name	Part image	A Mesh 041.0210	A Poles 041.0101	C Pack 041.0141	E Pack 041.0142	F Pack 041.0143	G Pack 041.0144	H Pack 041.0232	J Pack 041.0145	N Pack 041.0260
041.0080	Run Panel Lower Assembly		7			2	2	2		2	
041.0081	Run Panel Upper Assembly				7	2	5	3			1
041.0201	Run Panel Roof Assembly		4			2		2		2	
041.1002	Run Panel Skirt		4			2	2	2		2	
041.1003	Run Panel Skirt Corner		4								
041.1004	Run Panel Gable Centre						2				
041.1005	Run Panel Gable Side		4								
041.1007	Run Panel Infill			4		2		2		2	
041.1008	Skirt Support		4			2	2	2		2	

**EN Other Parts - DE Andere Teile - FR Autres pièces - NL Andere onderdelen - IT Altre parti
- SE Andra delar - DK Andre dele**

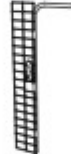
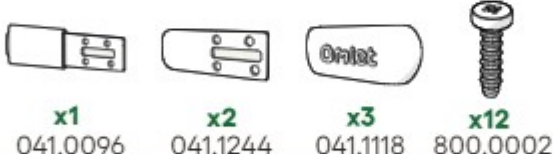
Part #	Part name	Part image	A Mesh 041.0210	A Poles 041.0101	C Pack 041.0141	E Pack 041.0142	F Pack 041.0143	G Pack 041.0144	H Pack 041.0232	J Pack 041.0145	N Pack 041.0260
810.0142	Cable Tie	 810.0103		2				7	2		2
810.0024	Mighty Clip A	 810.0135		8		4	4	4		4	
810.0139	Mighty Clip C	 810.0134		105	32	42	42	47		34	4
810.0189	Mighty Clip E	 810.0185		103	51	40	47	45		28	4
810.0210	Hook on Bung	 810.1067		8		2	2	2		2	

EN Door Components - DE Türkomponenten - FR Composants de porte - NL Deurcomponenten
IT Componenti della porta - SE Dörrkomponenter - DK Dørkomponenter

Part #	Part name	Part image	B Door 041.0226	D Door 041.0228	B & D Door 041.0140
041.0297	Door Bottom Mk3		1		1
041.0130	Door Frame Bottom Hinge		1		1
041.0132	Door Frame Bottom Bolt with Button Clip		1		1
041.0298	Door Top Mk3			1	1
041.0131	Door Frame Top Hinge MK3			1	1
041.0133	Door Frame Top Bolt with Button Clip			1	1
041.0230	Door Fixings	 <p>x1 041.0096 x2 041.1244 x3 041.1118 x12 800.0002</p>	1	1	2
041.0246	Hinge Fixings	 <p>x4 041.1045 x2 041.1046</p>	1	1	2
041.0025	Bolt Assembly (Bagged)	 <p>x1 041.0024 x5 800.0002</p>	1	1	2
810.0138	Omlet Badge	 <p>x2 810.0137</p>	1		1
041.0026	Tube Connection Pin (Bagged)	 <p>x2 041.1043</p>	1		1

Why read when you can watch? Here's our 'How to Build' video.

- DE** Warum lesen, wenn man zuschauen kann? Sehen Sie sich jetzt das 'Wie baut man?' Video an.
- FR** Pourquoi lire quand on peut regarder? Regardez maintenant le tutoriel d'assemblage.
- NL** Waarom lezen als je kunt kijke? Bekijk nu de instructievideo.
- IT** Perché leggere quando puoi guardare? Guarda adesso il video di montaggio.
- SE** Varför läsa när du kan titta? Titta på instruktionsvideon nu.
- DK** Hvorfor læse, når du kan se? Se instruktionsvideoen nu.

www.omlet.us/shop/chicken_keeping/walk_in_chicken_run/support/



For more support go to: www.omlet.co.uk/support/

- DE** Weitere Unterstützung finden Sie unter www.omlet.de/support/
- FR** Pour des instructions plus détaillées, veuillez consulter la page <https://www.omlet.fr/support/>
- NL** Ga voor meer gedetailleerde instructies naar www.omlet.nl/support/
- IT** Per ricevere ulteriore assistenza, visitare <https://www.omlet.it/support/>
- SE** Besök <https://www.omlet.se/support/> om du behöver mer support.
- DK** For mere information og kundesupport gå til www.omlet.dk/support/



You will need...

- DE** Das brauchen Sie... • **FR** Vous aurez besoin de... • **NL** Wat u nodig heeft... • **IT** Avrai bisogno... • **SE** Dubehöver... • **DK** Du skal bruge...



Do not use a power drill to tighten screws.

- DE** Verwenden Sie zum Anziehen der Schrauben kein Elektrowerkzeug.
- FR** N'utilisez pas une perceuse pour serrer les vis.
- NL** Gebruik voor het aandraaien van schroeven nooit een boormachine.
- IT** Non utilizzare un trapano per stringere le viti.
- SE** Använd inte en elektrisk bormaskin för att dra åt skruvarna.
- DK** Anvend ikke boremaskine til at stramme skruerne.



Tip: Warm your clips in warm water to make them easier to use

DE Tipp: In warmen Wasser werden die Clips ein wenig weicher und sind dann einfacher zu benutzen

FR Astuce: réchauffez les clips dans de l'eau chaude pour faciliter leur mise en place

NL Tip: het verwarmen van de clips in warm water vergroot het gebruiksgemak

IT Consiglio: immergi le clip in acqua tiepida per ammorbidire temporaneamente la plastica

SE Tips: Lägga klämmorna i varmt vatten så blir de lättare att använda

DK Tip: Varm dine klip i varmt vand for at gøre dem nemmere at bruge



How to attach Mighty Clips A (810.0135) and Mighty Clips C (810.0134)

DE Wie man die **Mighty Clips A (810.0135)** und **Mighty Clips C (810.0134)** befestigt

FR Comment attacher les **Mighty Clips A (810.0135)** et **Mighty Clips C (810.0134)**

NL **Mighty Clips A (810.0135)** en **Mighty Clips C (810.0134)** bevestigen

IT Come attaccare le **Mighty Clips A (810.0135)** e **Mighty Clips C (810.0134)**

SE Så här fäster du **Mighty Clips A (810.0135)** och **Mighty Clips C (810.0134)**

DK Sådan bruges **Mighty Clips A (810.0135)** og **Mighty Clips C (810.0134)**



How to attach Mighty Clip E (810.0185)



DE Wie man die **Mighty Clips E (810.0185)** befestigt

FR Comment attacher les **Mighty Clips E (810.0185)**

NL **Mighty Clips E (810.0185)** bevestigen

IT Come attaccare **Mighty Clips E (810.0185)**

SE Så här fäster du **Mighty Clips E (810.0185)**

DK Sådan bruges **Mighty Clips E (810.0185)**



If the Outdoor Pet Run you're building is bigger than 4x5x2, please check the extension examples on the next two pages, and use those along with the information here. The assembly principles are the same for all size runs.



DE Wenn Ihr Outdoor Haustieregehe größer als 4x5x2 ist, sehen Sie sich bitte die Erweiterungsbeispiele auf den nächsten beiden Seiten an und verwenden Sie diese zusammen mit den Informationen hier. Die Montageprinzipien sind für alle Größen gleich.

FR Si l'enclos d'extérieur que vous assemblez est plus grand que le modèle 4x5x2, veuillez consulter les exemples d'extension figurant sur les deux pages suivantes et utilisez-les en complément des informations fournies ici. Les principes d'assemblage sont identiques pour toutes les tailles d'enclos.

NL Als de buitenren die je gaat bouwen groter is dan 4x5x2, bekijk dan de uitbreidingsvoorbeelden op de volgende twee pagina's en gebruik die samen met de informatie hier. De opbouwprincipes zijn hetzelfde voor alle maten rennen.

IT Se il recinto esterno che state assemblando è più grande del modello 4x5x2, fate riferimento agli esempi di estensioni nelle due pagine successive e utilizzateli in aggiunta alle informazioni qui presenti. I principi di assemblaggio sono gli stessi per tutte le dimensioni di recinzioni.

SE Om den utomhusgård du bygger är större än 4x5x2, vänligen kontrollera förlängningsexemplen på de följande två sidorna och använd dem tillsammans med informationen här. Monteringsprinciperna är desamma för alla storlekar på gårdar.

DK Hvis den udendørs løbegård, du bygger, er større end 4x5x2, bedes du kontrollere udvidelseseksemplerne på de næste to sider, og anvende dem sammen med oplysningerne her. Samlingsprinciperne er de samme for alle størrelser af udendørs løbegårde.

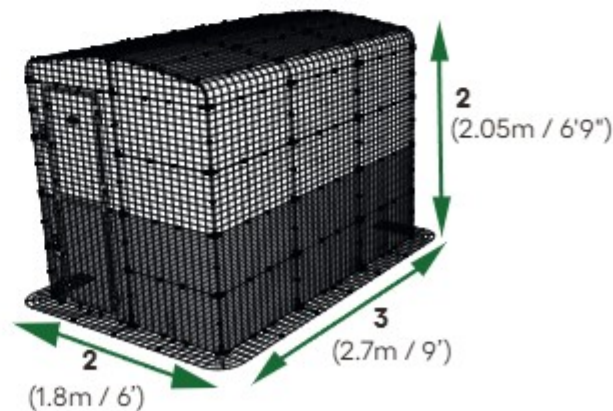
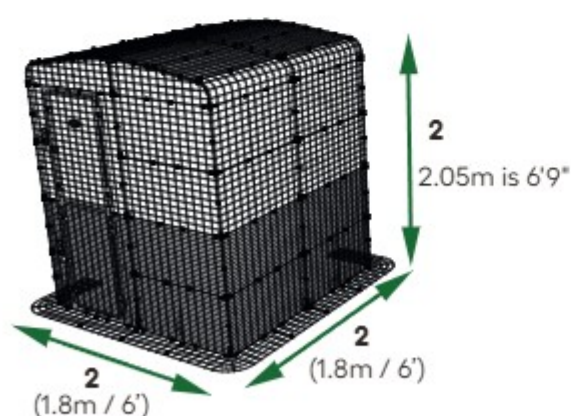
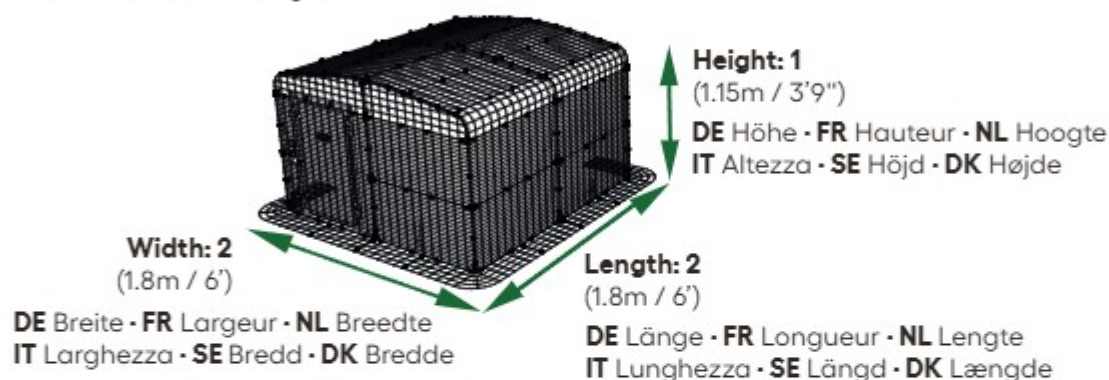

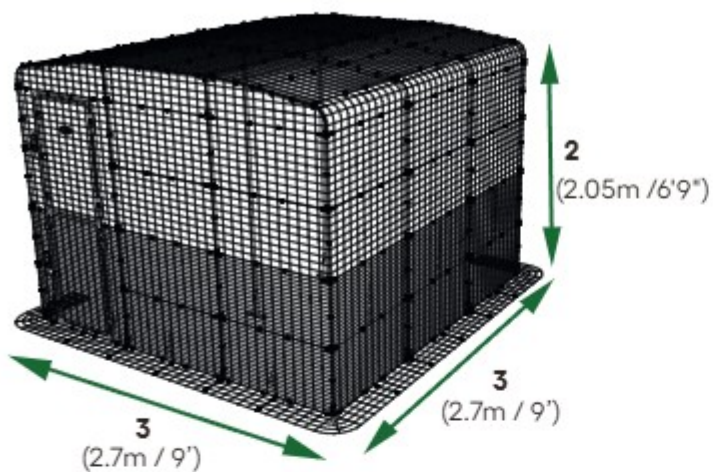

3 x 3 x 2

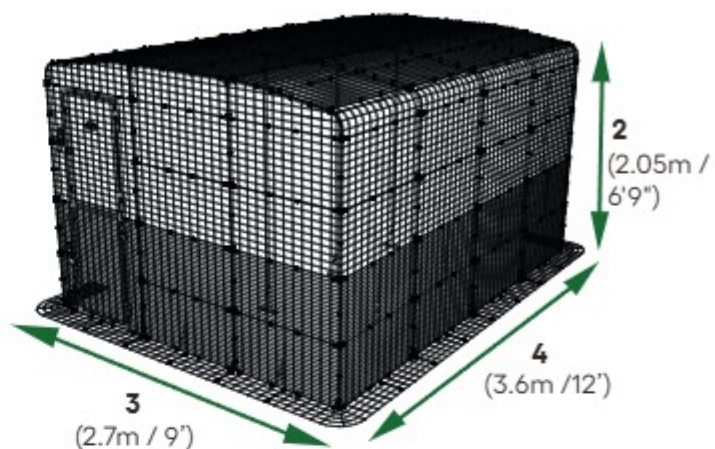

3 x 4 x 2

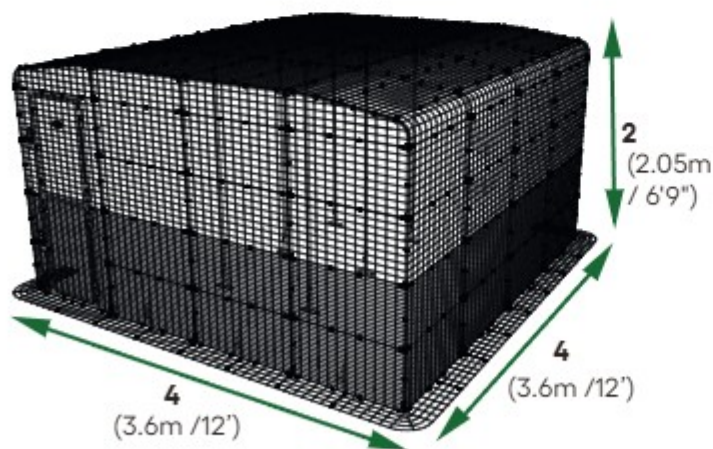

4 x 4 x 2

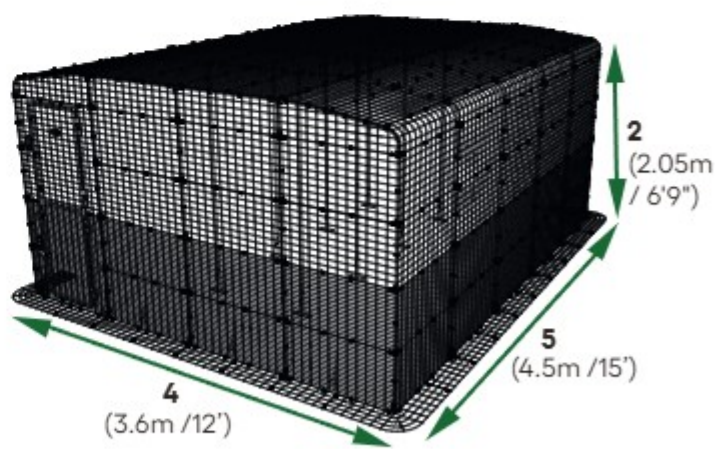

4 x 5 x 2



Which Extension are you assembling?

DE Welche Erweiterung montieren Sie?

FR Quel type d'extension êtes-vous en train d'assembler ?

NL Welke uitbreiding monteert u?

IT Che estensione state assemblando?

SE Vilken förlängning är det du monterar?

DK Hvilken forlængelse skal du samle?

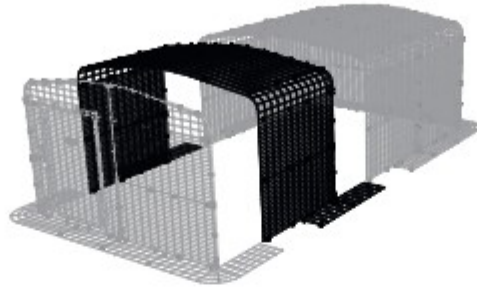

2 x 1 x 1 Extension

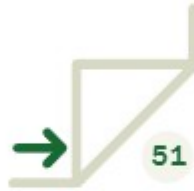

2 x 2 x 1 Extension

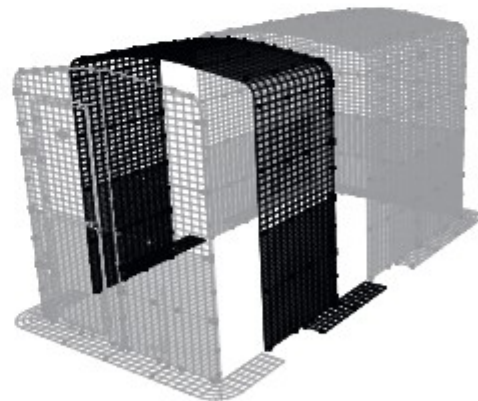

2 x 1 x 2 Extension



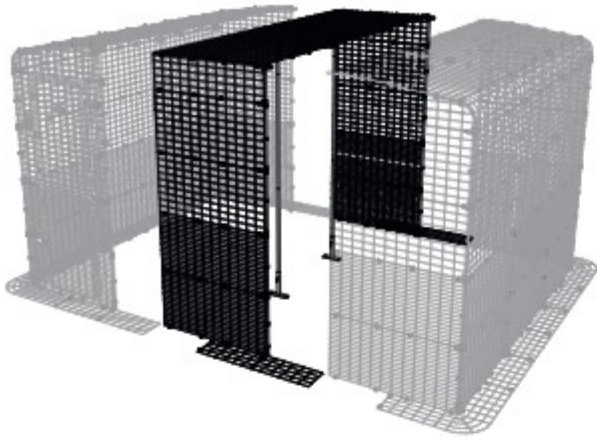

1 x 3 x 2 Extension

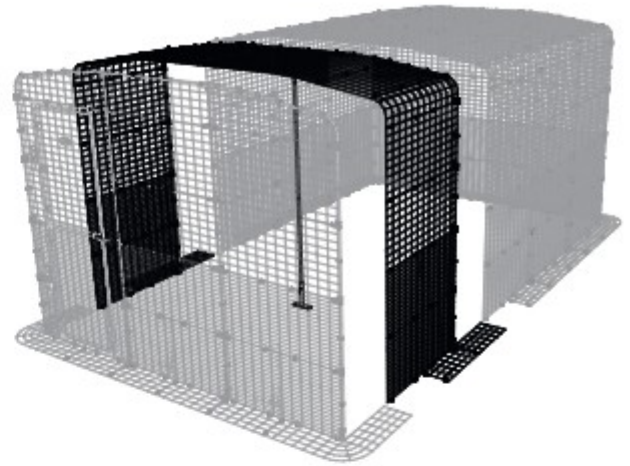

3 x 1 x 2 Extension

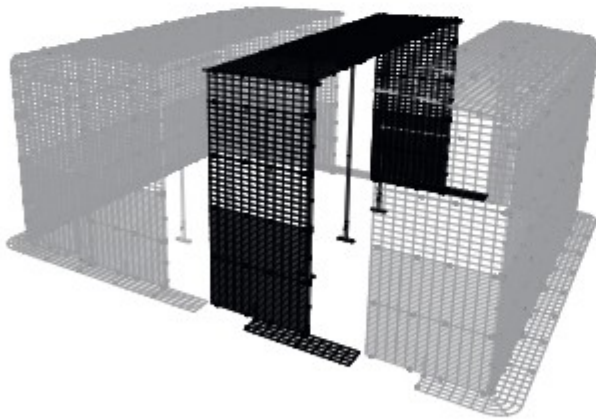

1 x 4 x 2 Extension

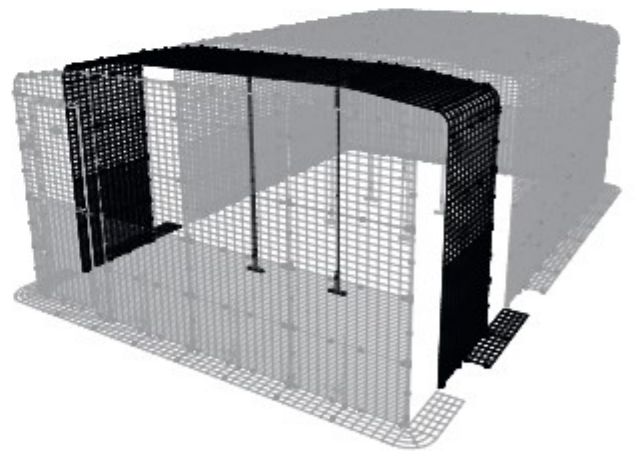

4 x 1 x 2 Extension



EN Diagram showing all **Mighty Clip (810.0135, 810.0134, 810.0185)** positions

DE Das Diagramm zeigt alle Positionen der **Mighty Clips (810.0135, 810.0134, 810.0185)**

FR Diagramme indiquant les positions de tous les **Mighty Clips (810.0135, 810.0134, 810.0185)**

NL Diagram met posities van alle **Mighty Clips (810.0135, 810.0134, 810.0185)**

IT Il diagramma mostra tutte le posizioni delle **Mighty Clip (810.0135, 810.0134, 810.0185)**

SE Bilden visar var alla **Mighty Clip (810.0135, 810.0134, 810.0185)** ska sitta

DK Diagrammet viser positioner for alle **Mighty Clip (810.0135, 810.0134, 810.0185)**

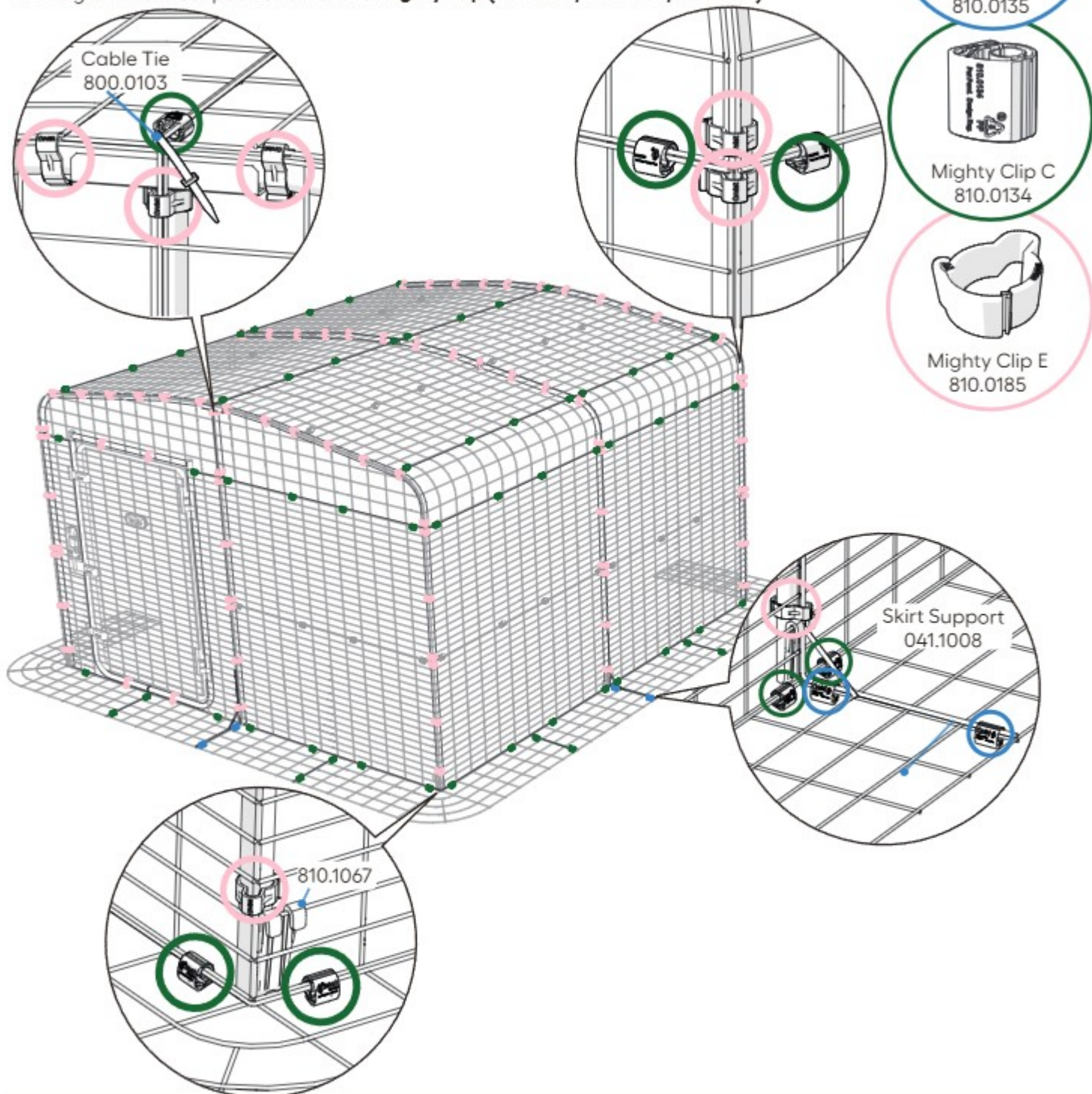

Check pages 04 - 09 for an overview of required packs and which components are inside.

DE Siehe Seite 04 bis 09 für eine Übersicht der benötigten Kartons und deren Bestandteile.

FR Consultez les pages 04 à 09 pour un aperçu des packs requis et de leurs composants.

NL Raadpleeg pagina's 04 - 09 voor een overzicht van de benodigde pakketten en welke onderdelen erin zitten.

IT Consultare le pagine 04-09 per una panoramica dei pacchi richiesti e delle componenti presenti all'interno.

SE Se sidorna 04 - 09 för en översikt som visar vad du behöver och vad som finns inuti.

DK Se side 04 - 09 for at få en oversigt over nødvendige pakker, og hvilke komponenter der er indeni.

DE Erste Ebene · FR Premier niveau · NL Grondniveau · IT Piano terra · SE Bottenvåning · DK Grundniveau

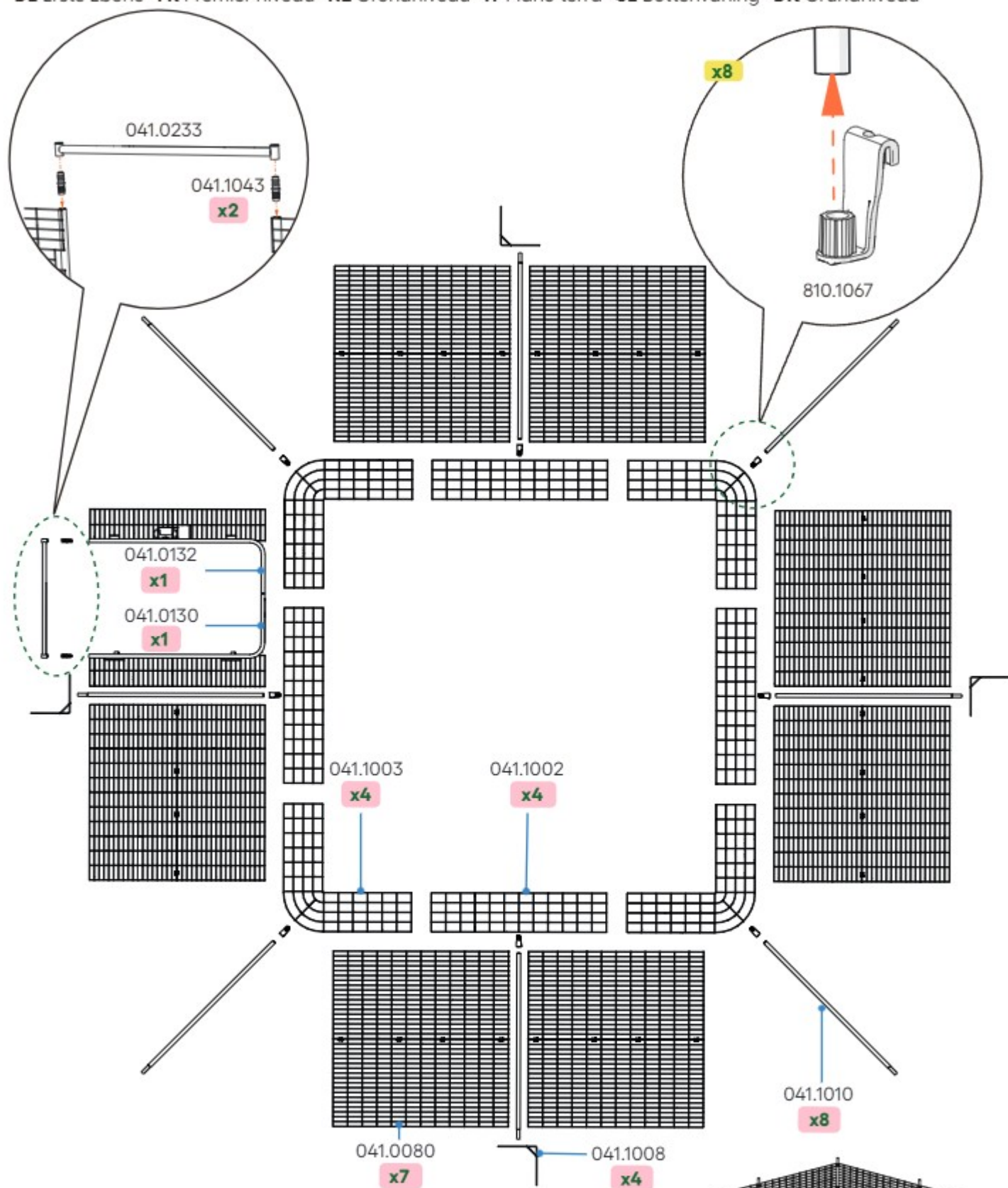

Ground level assembled.

DE Bodenebene montiert.
 FR Niveau au sol assemblé.
 NL Begane grond gemonteerd.
 IT Assemblato al livello del suolo.
 SE Marknivå monterad.
 DK Jordeniveau samlet.

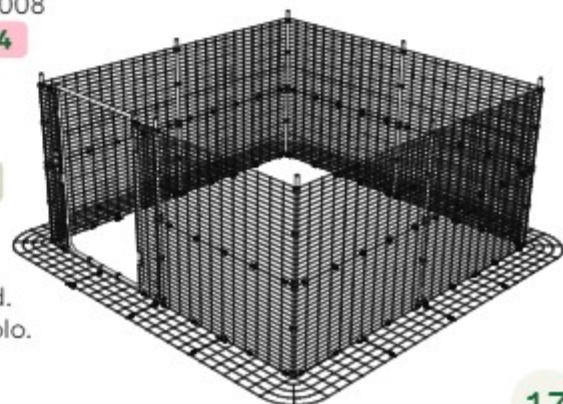

1 **EN** Lay the parts for the ground level on the floor. Clip the **skirt panels 041.1002** and **041.1003** together. See page 16 for clip types and positions.

DE Legen Sie die Teile der ersten Ebene auf den Boden. Befestigen Sie die Elemente der Gitter-Schürze **041.1002** und **041.1003** mit Hilfe der Clips aneinander. Siehe Seite 16 für die Positionierung und Art der Clips.

FR Placez les pièces du premier niveau sur le sol. Clipsez les panneaux des jupes anti-tunnel **041.1002** et **041.1003** ensemble. Voir page 16 pour les types et positions des clips.

NL Leg de onderdelen voor het grondniveau op de vloer. Clip flensranden **041.1002** en **041.1003** aan elkaar. Zie pagina 16 voor cliptypes en hun posities.

IT Mettete le parti per il piano terra sul pavimento. Aggancia i pannelli della gonna anti intrusione **041.1002** e **041.1003** insieme. Vedi pagina 16 per i tipi di clip e posizioni.

SE Lägga alla delarna för bottenvåningen på marken. Fäst ihop panelerna för golvlisen **041.1002** och **041.1003**. Se sidan 16 för vilka klämmor du ska använda och var de ska placeras.

DK Læg alle dele til grundniveauet ud på jorden. Fastgør fodpanelerne **041.1002** og **041.1003** til hinanden. Se klemmetyper og -placeringer på side 16.

2 **EN** Choose where you want to put the door frame. It can go in any position. Doors open outwards with lock on the left. (Attach doors once run is complete.)

DE Entscheiden Sie, wo Sie den Türrahmen anbringen möchten. Er kann in jeder beliebigen Position platziert werden. Die Türen öffnen nach außen, mit dem Schloss auf der linken Seite. (Befestigen Sie die Türen erst, wenn der Auslauf fertig ist.)

FR Choisissez où placer le cadre de la porte. Il peut être placé n'importe où. Les portes s'ouvrent vers l'extérieur et le verrou se situe à gauche. (Attachez les portes une fois l'enclos assemblé.)

NL Kies de positie van het deurframe. Dit kan op elke gewenste positie. Deuren openen naar buiten toe met de vergrendeling aan de linkerkant. (Voeg deuren toe nadat de ren is gemonteerd.)

IT Scegliete dove volete mettere l'intelaiatura della porta. Può andare in qualunque posizione. Le porte si aprono all'esterno con chiusura sulla sinistra. (Attaccare le porte una volta che il recinto è completo)

SE Välj var du vill placera dörrkarmen. Den kan sitta var som helst. Dörren öppnas utåt och låset sitter på vänster sida. (Dörrar monteras när du byggt klart gården)

DK Vælg hvor du vil placere dørrammen. Den kan placeres hvor som helst. Dørene åbner udad med låsen til venstre. (Dørene monteres når gården er færdigsamlet.)

3 **EN** Start at a corner and clip **Pole Straight (041.1010)** to 2 **Run Panel Lowers (041.0080)** using 6 **Mighty Clips E (810.0185)**. See page 11 for how to use clips.

DE Beginnen Sie an einer Ecke und befestigen Sie den **Pole Straight (041.1010)** mit 6 **Mighty Clips E (810.0185)** an 2 **Run Panel Lowers (041.0080)**. Siehe Seite 11 für die Verwendung der Clips.

FR Commencez par un coin et attachez le **Pole Straight (041.1010)** à 2 **Run Panel Lowers (041.0080)** à l'aide de 6 **Mighty Clips E (810.0185)**. Consultez la page 11 pour savoir comment vous servir des clips.

NL Begin in een hoek en bevestig **Pole Straight (041.1010)** met 6 **Mighty Clips E (810.0185)** aan 2 **Run Panel Lowers (041.0080)**. Zie pagina 11 voor het gebruik van clips.

IT Iniziate da un angolo e agganciate **Pole Straight (041.1010)** a 2 **Run Panel Lowers (041.0080)** utilizzando 6 **Mighty Clips E (810.0185)**. Vai a pagina 11 per l'utilizzo delle clip.

SE Börja i ett hörn och fäst **Pole Straight (041.1010)** på 2 **Run Panel Lowers (041.0080)** med 6 **Mighty Clips E (810.0185)**. Se sidan 11 för hur du använder klämmorna.

DK Begynd ved et hjørne og fastgør **Pole Straight (041.1010)** til 2 **Run Panel Lowers (041.0080)** ved hjælp af 6 **Mighty Clips E (810.0185)**. Se hvordan klemmerne bruges på s. 11.

4 **EN** Complete the ground level referring to the diagram on page 16 for clip types and positions.

DE Errichten Sie die erste Ebene unter Berücksichtigung des Diagramms der verschiedenen Typen und Positionen der Clips auf Seite 16.

FR Finissez le premier niveau en suivant les instructions sur le schéma en page 16 pour savoir quels types de Clip utiliser et où les placer.

NL Voltooi het grondniveau en raadpleeg het diagram op pagina 16 voor het type en de positie van de clips.

IT Completate il piano terra facendo riferimento al diagramma a pagina 16 per il tipo di clip e le posizioni

SE Bygg färdigt bottenvåningen efter ritningen på sidan 16 som visar vilka klämmor du ska använda och var de ska sitta.

DK Byg grundniveauet færdigt ved hjælp af diagrammet på side 16, der viser klemmetyper og -placeringer.

5 **EN** Attach the **Door Brace (041.0233)** to the door frame using 2 **Tube Connection Pins (041.1043)**.

DE Befestigen Sie die **Door Brace (041.0233)** mit 2 **Tube Connection Pins (041.1043)** am Türrahmen.

FR Attachez le **Door Brace (041.0233)** à la porte à l'aide de 2 **Tube Connection Pins (041.1043)**.

NL Bevestig de **Door Brace (041.0233)** aan het deurframe met 2 **Tube Connection Pins (041.1043)**.

IT Fissare **Door Brace (041.0233)** all'intelaiatura della porta utilizzando 2 **Tube Connection Pins (041.1043)**.

SE Fäst **Door Brace (041.0233)** på dörrkarmen med 2 **Tube Connection Pins (041.1043)**.

DK Sæt **Door Brace (041.0233)** på dørrammen ved hjælp af 2 **Tube Connection Pins (041.1043)**.

DE Mittlere Ebene • FR Niveau intermédiaire • NL Middenniveau • IT Livello centrale • SE Mellanvåningen
DK Mellemliveau

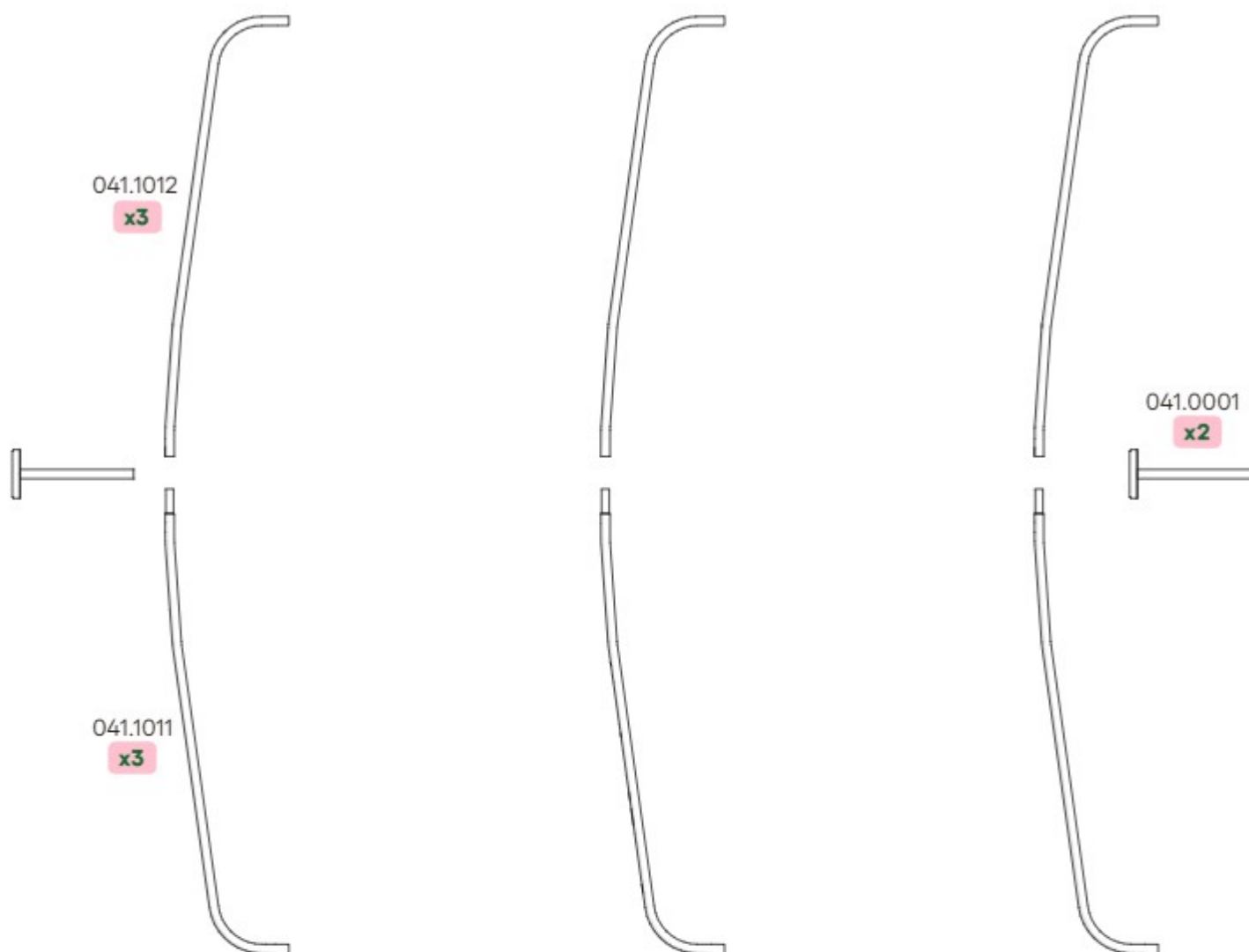

- 1** **EN** Assemble the **Roof Poles (041.1011 + 041.1012)**. They simply slide together.
DE Montieren Sie die **Roof Poles (041.1011 + 041.1012)**. Sie werden einfach ineinander geschoben.
FR Assemblez les **Roof Poles (041.1011 + 041.1012)**. Ils se glissent simplement l'un dans l'autre.
NL Monteer de **Roof Poles (041.1011 + 041.1012)**. Deze kunnen eenvoudigweg in elkaar worden geschoven.
IT Assemblate i **Roof Poles (041.1011 + 041.1012)**. Scorrano assieme.
SE Bygg ihop **Roof Poles (041.1011 + 041.1012)**. De skjuts enkelt ihop.
DK Saml **Roof Poles (041.1011 + 041.1012)**. De sættes blot ind i hinanden.
- 2** **EN** Slide the arches you have just assembled onto the ground level of your Outdoor Pet Run.
DE Stecken Sie die soeben zusammengesetzten Bögen auf die Gitterplatten der ersten Ebene des Auslaufheges.
FR Faites glisser les arceaux que vous venez d'assembler sur le niveau au sol de votre enclos d'extérieur.
NL Schuif de bogen die u zojuist in elkaar hebt gezet op de grond van uw buitenren voor huisdieren.
IT Fate scorrere gli archi appena assemblati fino al livello del suolo del vostro recinto esterno.
SE Skjut bågarna du just har monterat ner på marknivån på din utomhusgård för husdjur.
DK Træk de buer, du lige har samlet, ned på jordniveauet i din udendørs løbegård.
- 3** **EN** Slide the **Pole Supports (041.0001)** onto the **Pole Straight (041.1010)** at both ends of the run.
DE Schieben Sie die **Pole Supports (041.0001)** an beiden Seiten des Auslaufs auf die **Pole Straights (041.1010)**.
FR Glissez les **Pole Supports (041.0001)** dans les **Pole Straight (041.1010)** de chaque côté de l'enclos.
NL Schuif de **Pole Supports (041.0001)** op de **Pole Straight (041.1010)** aan beide zijden van de ren.
IT Fate scorrere il **Pole Supports (041.001)** nel **Pole Straight (041.1010)** su entrambe i lati del recinto.
SE Sätt fast **Pole Supports (041.0001)** på **Pole Straight (041.1010)** på gårdens båda ändrar.
DK Sæt **Pole Supports (041.0001)** ovenpå **Pole Straight (041.1010)** i begge ender af gården.

DE Dachebene • FR Niveau supérieur • NL Dakniveau • IT Ultimo piano • SE Takvåningen • DK Tagniveau

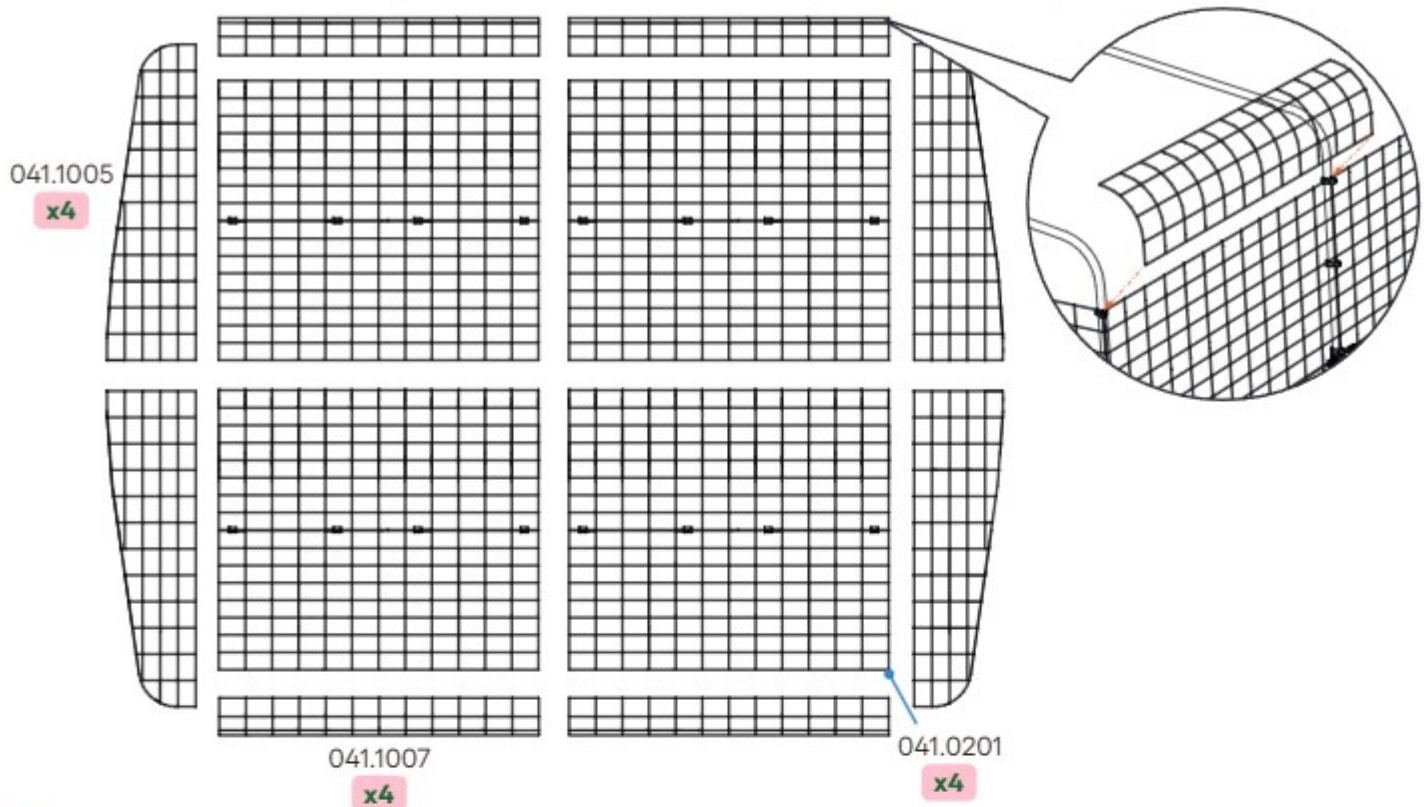

- 1** EN Clip Infill Panels (041.1007) and Gable Side Panels (041.1005) to level below.
 DE Klipsen Sie die Infill Panels (041.1007) und Gable Side Panels (041.1005) an die darunter liegende Ebene.
 FR Clipsez les Infill Panels (041.1007) et les Gable Side Panels (041.1005) au niveau inférieur.
 NL Clip de Infill Panels (041.1007) en Gable Side Panels (041.1005) aan het niveau eronder.
 IT Agganciate Infill Panels (041.1007) e i Gable Side Panels (041.1005) al livello inferiore.
 SE Fäst Infill Panels (041.1007) och Gable Side Panels (041.1005) på panelerna under.
 DK Fastgør Infill Panels (041.1007) og Gable Side Panels (041.1005) til panelerne nedenunder.

- 2** EN Clip Roof Panels (041.0201).
 DE Klipsen Sie die Roof Panels (041.0201) an.
 FR Clipsez les Roof Panels (041.0201).
 NL Clip de Roof Panels (041.0201) vast.
 IT Agganciate Roof Panels (041.0201).
 SE Fäst Roof Panels (041.0201).
 DK Fastgør Roof Panels (041.0201).

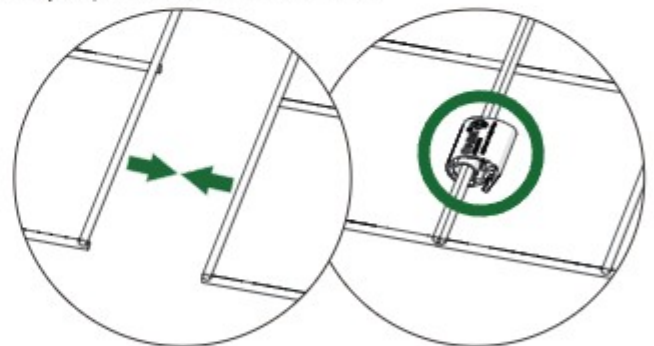

- 3** EN Cable tie the top of each Pole Support (041.0001) to the pole and panels above it.
 DE Befestigen Sie die Oberseite jedes Pole Supports (041.0001) mit Kabelbindern am Mast und den darüber liegenden Platten.
 FR Attachez le sommet de chaque Pole Support (041.0001) aux poteaux et panneaux supérieurs.
 NL Bevestig de bovenkant van elke Pole Support (041.0001) met kabelbinders aan de stokken en panelen erboven.
 IT Il cavo lega la sommità di ogni Pole Support (041.0001) al palo e ai pannelli sopra.
 SE Använd buntband för att fästa varje Pole Support (041.0001) på stängerna och panelerna ovanför.
 DK Brug strips til at fastgøre hver Pole Support (041.0001) til stangen og panelerne over dem.

Assemble doors.

- DE Montieren Sie die Tür.
 FR Assemblez la porte.
 NL Monteer de deur.
 IT Assemblate la porta.
 SE Montera dörren.
 DK Saml døren.

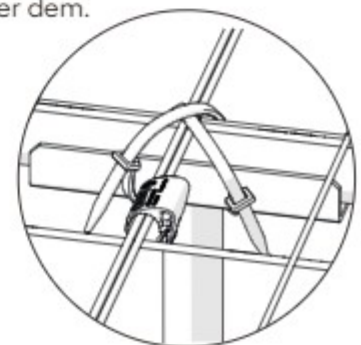

Diagram showing all **Mighty Clip (810.0135, 810.0134, 810.0185)** positions

DE Das Diagramm zeigt alle Positionen der **Mighty Clips (810.0135, 810.0134, 810.0185)**

FR Diagramme indiquant les positions de tous les **Mighty Clips (810.0135, 810.0134, 810.0185)**

NL Diagram met posities van alle **Mighty Clips (810.0135, 810.0134, 810.0185)**

IT Il diagramma mostra tutte le posizioni delle **Mighty Clip (810.0135, 810.0134, 810.0185)**

SE Bilden visar var alla **Mighty Clip (810.0135, 810.0134, 810.0185)** ska sitta

DK Diagrammet viser positioner for alle **Mighty Clip (810.0135, 810.0134, 810.0185)**

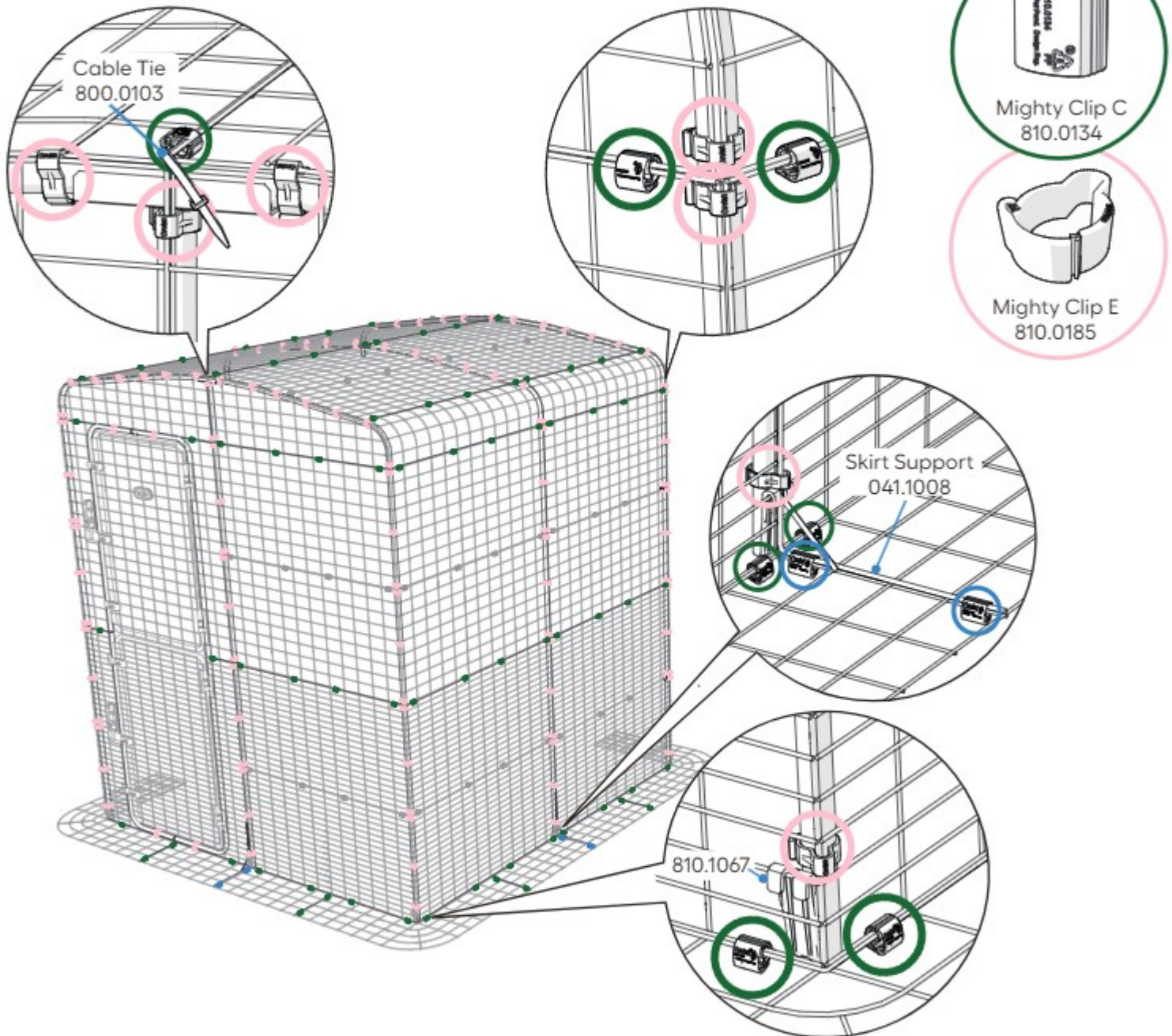

Check pages 04 - 09 for an overview of required packs and which components are inside.

DE Siehe Seite 04 bis 09 für eine Übersicht der benötigten Kartons und deren Bestandteile.

FR Consultez les pages 04 à 09 pour un aperçu des packs requis et de leurs composants.

NL Raadpleeg pagina's 04 - 09 voor een overzicht van de benodigde pakketten en welke onderdelen erin zitten.

IT Consultare le pagine 04-09 per una panoramica dei pacchi richiesti e delle componenti presenti all'interno.

SE Se sidorna 04 - 09 för en översikt som visar vad du behöver och vad som finns inuti.

DK Se side 04 - 09 for at få en oversigt over nødvendige pakker, og hvilke komponenter der er indeni.

DE Erste Ebene · FR Premier niveau · NL Grondniveau · IT Piano terra · SE Bottenvåning · DK Grundniveau

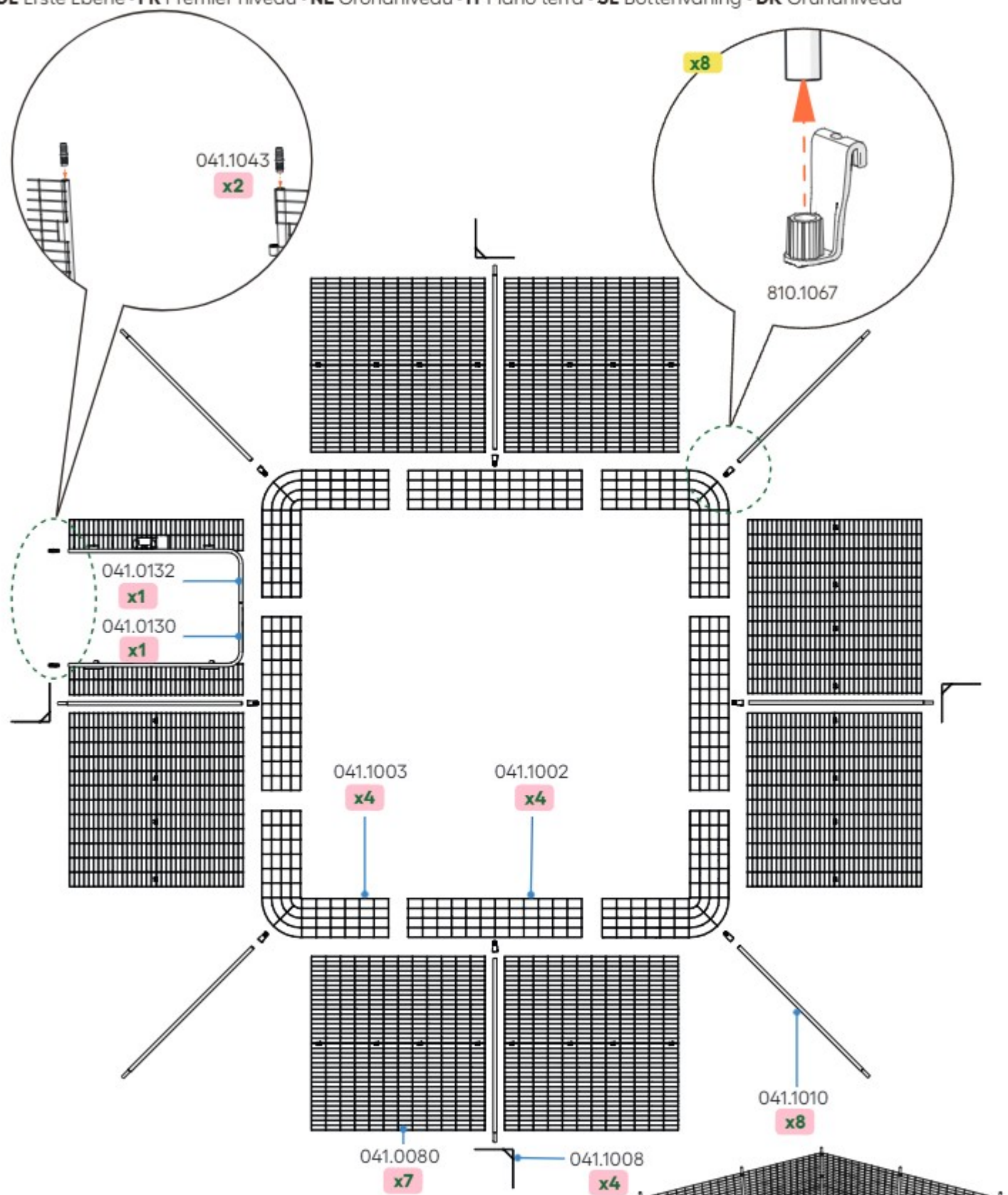

Ground level assembled.

- DE Bodenebene montiert.
- FR Niveau au sol assemblé.
- NL Begane grond gemonteerd.
- IT Assemblato al livello del suolo.
- SE Marknivå monterad.
- DK Jordeniveau samlet.

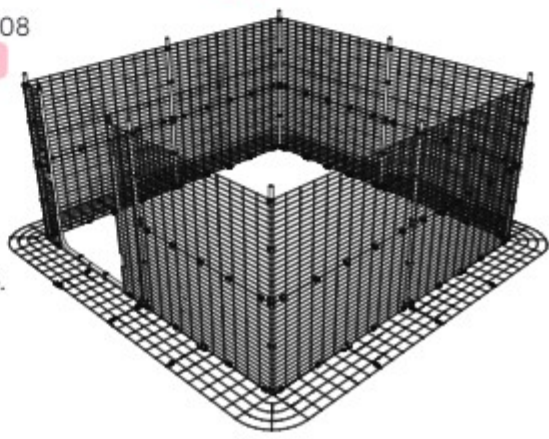

- 1** **EN** Lay the parts for the ground level on the floor. Clip the **skirt panels 041.1002** and **041.1003** together. See page 21 for clip types and positions.
DE Legen Sie die Teile der ersten Ebene auf den Boden. Befestigen Sie die Elemente der Gitter-Schürze **041.1002** und **041.1003** mit Hilfe der Clips aneinander. Siehe Seite 21 für die Positionierung und Art der Clips.
FR Placez les pièces du premier niveau sur le sol. Clipsez les panneaux des jupes anti-tunnel **041.1002** et **041.1003** ensemble. Voir page 21 pour les types et positions des clips.
NL Leg de onderdelen voor het grondniveau op de vloer. Clip flensranden **041.1002** en **041.1003** aan elkaar. Zie pagina 21 voor cliptypes en hun posities.
IT Mettete le parti per il piano terra sul pavimento. Aggancia i pannelli della gonna anti intrusione **041.1002** e **041.1003** insieme. Vedi pagina 21 per i tipi di clip e posizioni.
SE Lägga alla delarna för bottenvåningen på marken. Fäst ihop panelerna för golvlisten **041.1002** och **041.1003**. Se sidan 21 för vilka klämmor du ska använda och var de ska placeras.
DK Læg alle dele til grundniveauet ud på jorden. Fastgør fodpanelerne **041.1002** og **041.1003** til hinanden. Se klemmetyper og -placeringer på side 21.
- 2** **EN** Choose where you want to put the door frame. It can go in any position. Doors open outwards with lock on the left. (Attach doors once run is complete.)
DE Entscheiden Sie, wo Sie den Türrahmen anbringen möchten. Er kann in jeder beliebigen Position platziert werden. Die Türen öffnen nach außen, mit dem Schloss auf der linken Seite. (Befestigen Sie die Türen erst, wenn der Auslauf fertig ist.)
FR Choisissez où placer le cadre de la porte. Il peut être placé n'importe où. Les portes s'ouvrent vers l'extérieur et le verrou se situe à gauche. (Attachez les portes une fois l'enclos assemblé.)
NL Kies de positie van het deurframe. Dit kan op elke gewenste positie. Deuren openen naar buiten toe met de vergrendeling aan de linkerkant. (Voeg deuren toe nadat de ren is gemonteerd.)
IT Scegliete dove volete mettere l'intelaiatura della porta. Può andare in qualunque posizione. Le porte si aprono all'esterno con chiusura sulla sinistra. (Attaccare le porte una volta che il recinto è completo)
SE Välj var du vill placera dörrkarmen. Den kan sitta var som helst. Dörren öppnas utåt och låset sitter på vänster sida. (Dörrar monteras när du byggt klart gården)
DK Vælg hvor du vil placere dørrammen. Den kan placeres hvor som helst. Dørene åbner udad med låsen til venstre. (Dørene monteres når gården er færdigsamlet.)
- 3** **EN** Start at a corner and clip **Pole Straight (041.1010)** to **2 Run Panel Lowers (041.0080)** using **6 Mighty Clips E (810.0185)**. See page 11 for how to use clips.
DE Beginnen Sie an einer Ecke und befestigen Sie den **Pole Straight (041.1010)** mit **6 Mighty Clips E (810.0185)** an **2 Run Panel Lowers (041.0080)**. Siehe Seite 11 für die Verwendung der Clips.
FR Commencez par un coin et attachez le **Pole Straight (041.1010)** à **2 Run Panel Lowers (041.0080)** à l'aide de **6 Mighty Clips E (810.0185)**. Consultez la page 11 pour savoir comment vous servir des clips.
NL Begin in een hoek en bevestig **Pole Straight (041.1010)** met **6 Mighty Clips E (810.0185)** aan **2 Run Panel Lowers (041.0080)**. Zie pagina 11 voor het gebruik van clips.
IT Iniziate da un angolo e agganciate **Pole Straight (041.1010)** a **2 Run Panel Lowers (041.0080)** utilizzando **6 Mighty Clips E (810.0185)**. Vai a pagina 11 per l'utilizzo delle clip.
SE Börja i ett hörn och fäst **Pole Straight (041.1010)** på **2 Run Panel Lowers (041.0080)** med **6 Mighty Clips E (810.0185)**. Se sidan 11 för hur du använder klämmorna.
DK Begynd ved et hjørne og fastgør **Pole Straight (041.1010)** til **2 Run Panel Lowers (041.0080)** ved hjælp af **6 Mighty Clips E (810.0185)**. Se hvordan klemmerne bruges på s. 11.
- 4** **EN** Complete the ground level referring to the diagram on page 21 for clip types and positions.
DE Errichten Sie die erste Ebene unter Berücksichtigung des Diagramms der verschiedenen Typen und Positionen der Clips auf Seite 21.
FR Finissez le premier niveau en suivant les instructions sur le schéma en page 21 pour savoir quels types de Clip utiliser et où les placer.
NL Voltooi het grondniveau en raadpleeg het diagram op pagina 21 voor het type en de positie van de clips.
IT Completate il piano terra facendo riferimento al diagramma a pagina 21 per il tipo di clip e le posizioni.
SE Bygg färdigt bottenvåningen efter ritningen på sidan 21 som visar vilka klämmor du ska använda och var de ska sitta.
DK Byg grundniveauet færdigt ved hjælp af diagrammet på side 21 der viser klemmetyper og -placeringer.
- 5** **EN** Attach **2 Tube Connection Pins (041.1043)**.
DE Befestigen **2 Tube Connection Pins (041.1043)** am Türrahmen.
FR Attachez **2 Tube Connection Pins (041.1043)**.
NL Bevestig **2 Tube Connection Pins (041.1043)**.
IT Fissare **2 Tube Connection Pins (041.1043)**.
SE Fäst **2 Tube Connection Pins (041.1043)**.
DK Sæt **2 Tube Connection Pins (041.1043)**.

DE Mittlere Ebene · FR Niveau intermédiaire · NL Middenniveau · IT Livello centrale · SE Mellanvåningen · DK Mellemliveau

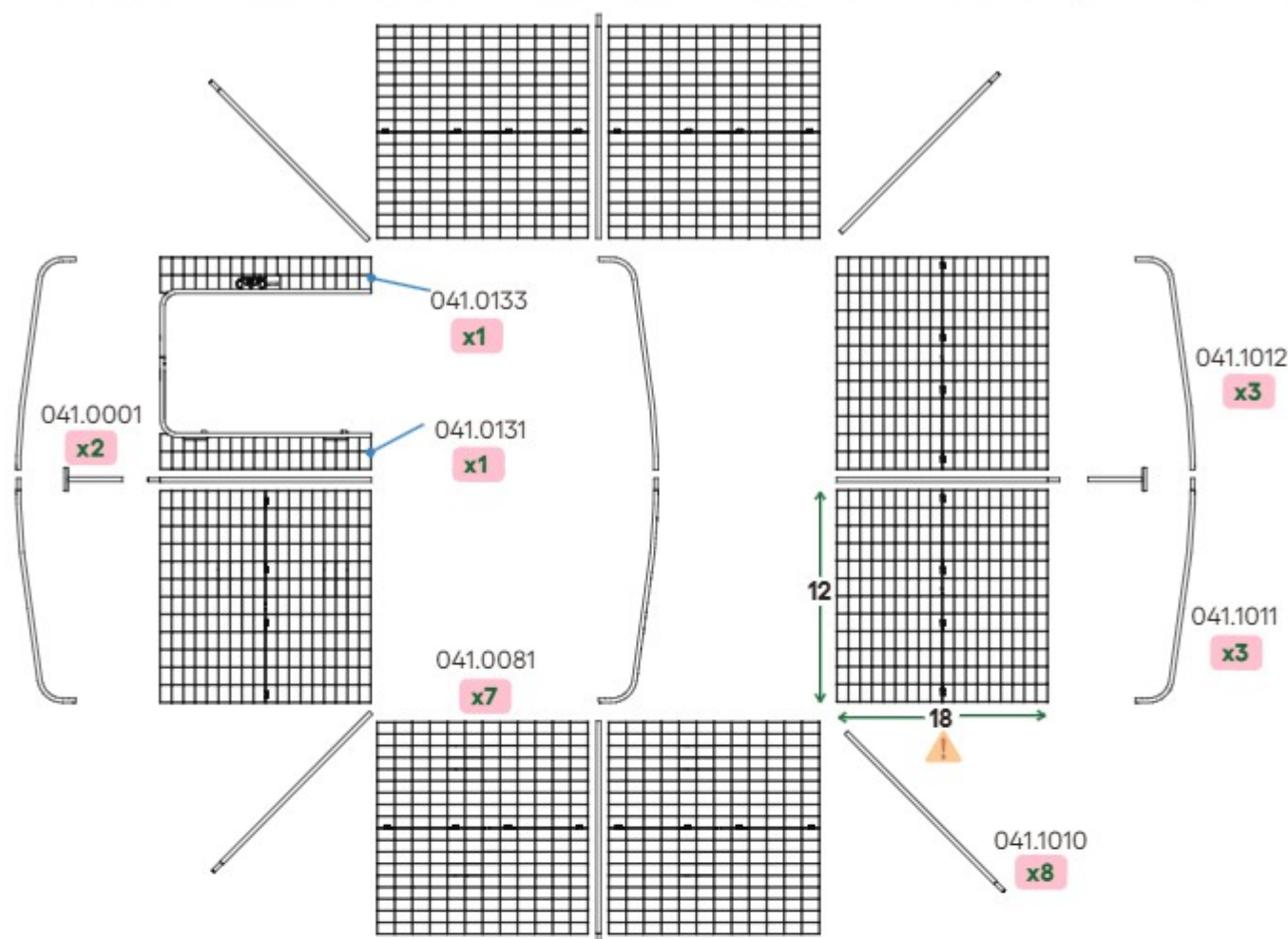

1 EN Assemble the **Roof Poles (041.1011 + 041.1012)**. They simply slide together.

DE Montieren Sie die **Roof Poles (041.1011 + 041.1012)**. Sie werden einfach ineinander geschoben.

FR Assemblez les **Roof Poles (041.1011 + 041.1012)**. Ils se glissent simplement l'un dans l'autre.

NL Monteer de **Roof Poles (041.1011 + 041.1012)**. Deze kunnen eenvoudigweg in elkaar worden geschoven.

IT Assemblate i **Roof Poles (041.1011 + 041.1012)**. Scorrono assieme.

SE Bygg ihop **Roof Poles (041.1011 + 041.1012)**. De skjuts enkelt ihop.

DK Saml **Roof Poles (041.1011 + 041.1012)**. De sættes blot ind i hinanden.

2 EN Slide the arches you have just assembled, the door frame and all upright poles onto the ground level of your Outdoor Pet Run.

DE Stecken Sie die soeben zusammengesetzten Bögen auf die Gitterplatten der ersten Ebene des Auslaufgeheges.

FR Faites glisser les arceaux que vous venez d'assembler, le cadre de la porte et tous les poteaux verticaux sur le niveau au sol de votre enclos d'extérieur.

NL Schuif de bogen die je net hebt gemonteerd, het deurframe en alle rechtopstaande palen op de grond ter hoogte van je buitenren.

IT Fate scorrere gli archi appena assemblati, il telaio della porta e tutti i pali verticali fino al livello del suolo del vostro recinto esterno.

SE Skjut ner bågarna du just har monterat, dörrkarmen och alla upprättstående stänger på marknivån på din utomhusgård för husdjur.

DK Skyv de buer, du lige har samlet, dørrkarmen og alle lodrette stænger på jordeniveauet af din udendørs løbegård.

3 EN Slide the **Pole Supports (041.0001)** onto the **Pole Straight (041.1010)** at both ends of the run.

DE Schieben Sie die **Pole Supports (041.0001)** an beiden Seiten des Auslaufs auf die **Pole Straights (041.1010)**.

FR Glissez les **Pole Supports (041.0001)** dans les **Pole Straight (041.1010)** de chaque côté de l'enclos.

NL Schuif de **Pole Supports (041.0001)** op de **Pole Straight (041.1010)** aan beide zijden van de ren.

IT Fate scorrere i **Pole Supports (041.0001)** nel **Pole Straight (041.1010)** su entrambe i lati del recinto.

SE Sätt fast **Pole Supports (041.0001)** på **Pole Straight (041.1010)** på gårdens båda ändar.

DK Sæt **Pole Supports (041.0001)** ovenpå **Pole Straight (041.1010)** i begge ender af gården.

4 EN Complete the Mid level referring to the diagram on page 21 for clip types and positions.

DE Bauen Sie die mittlere Ebene mithilfe der Abbildung auf Seite 21, der Sie den Typ und die Positionen der Clips entnehmen können, fertig zusammen.

FR Complétez le niveau intermédiaire en vous référant au schéma de la page 21 pour connaître les types et les emplacements des clips.

NL Voltooi het middenniveau met behulp van het diagram op pagina 21 voor de soorten en posities van de clips.

IT Completate il livello intermedio, facendo riferimento allo schema a pagina 21 per i tipi e le posizioni delle clip.

SE Fyll i mellanivån med hänvisning till diagrammet på sidan 21 för klipptyper och positioner.

DK Færdiggør mellemliveauet ved at henvise til diagrammet på side 21 for klemmetyper og -positioner.

DE Dachebene • FR Niveau supérieur • NL Dakniveau • IT Ultimo piano • SE Takvåningen • DK Tagniveau

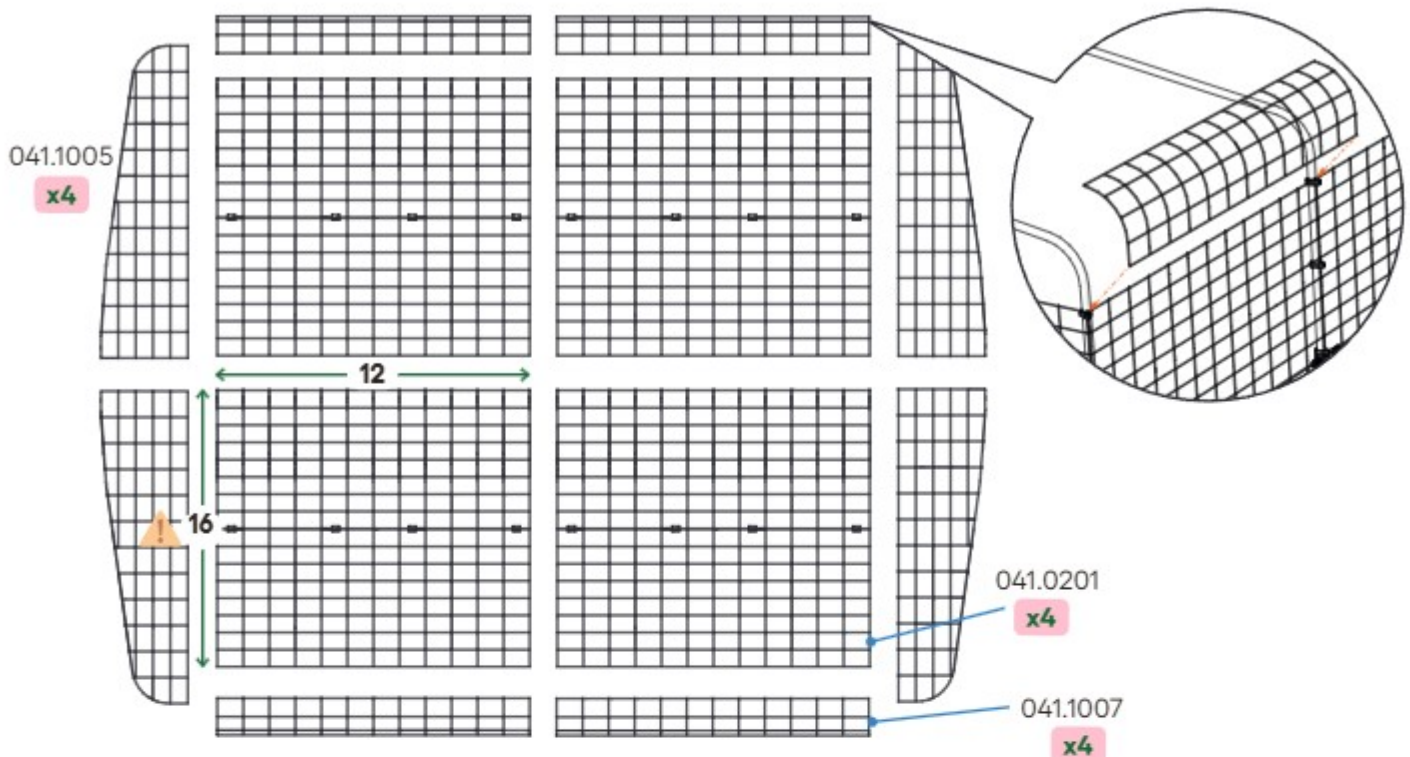

- 1** EN Clip **Infill Panels (041.1007)** and **Gable Side Panels (041.1005)** to level below.
 DE Klipsen Sie die **Infill Panels (041.1007)** und **Gable Side Panels (041.1005)** an die darunter liegende Ebene.
 FR Clipsez les **Infill Panels (041.1007)** et les **Gable Side Panels (041.1005)** au niveau inférieur.
 NL Clip de **Infill Panels (041.1007)** en **Gable Side Panels (041.1005)** aan het niveau eronder.
 IT Agganciate **Infill Panels (041.1007)** e i **Gable Side Panels (041.1005)** al livello inferiore.
 SE Fäst **Infill Panels (041.1007)** och **Gable Side Panels (041.1005)** på panelerna under.
 DK Fastgør **Infill Panels (041.1007)** og **Gable Side Panels (041.1005)** til panelerne nedenunder.

- 2** EN Clip **Roof Panels (041.0201)**.
 DE Klipsen Sie die **Roof Panels (041.0201)** an.
 FR Clipsez les **Roof Panels (041.0201)**.
 NL Clip de **Roof Panels (041.0201)** vast.
 IT Agganciate **Roof Panels (041.0201)**.
 SE Fäst **Roof Panels (041.0201)**.
 DK Fastgør **Roof Panels (041.0201)**.

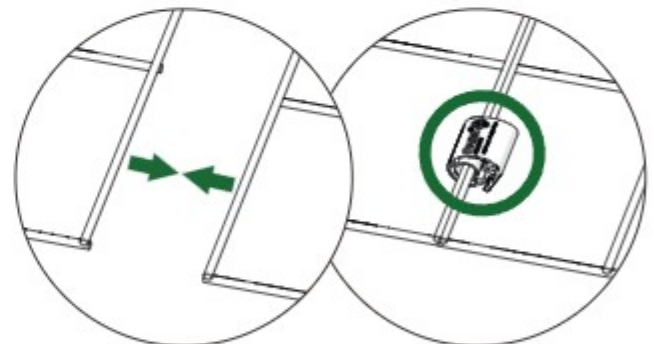

- 3** EN Cable tie the top of each **Pole Support (041.0001)** to the pole and panels above it.
 DE Befestigen Sie die Oberseite jedes **Pole Supports (041.0001)** mit Kabelbindern am Mast und den darüber liegenden Platten.
 FR Attachez le sommet de chaque **Pole Support (041.0001)** aux poteaux et panneaux supérieurs.
 NL Bevestig de bovenkant van elke **Pole Support (041.0001)** met kabelbinders aan de stokken en panelen erboven.
 IT Il cavo lega la sommità di ogni **Pole Support (041.0001)** al palo e ai pannelli sopra.
 SE Använd buntband för att fästa varje **Pole Support (041.0001)** på stängen och panelerna ovanför.
 DK Brug strips til at fastgøre hver **Pole Support (041.0001)** til stangen og panelerne over dem.

Assemble doors.

DE Montieren Sie die Tür.
 FR Assemblez la porte.
 NL Monteer de deur.
 IT Assemblate la porta.
 SE Montera dörren.
 DK Saml døren.

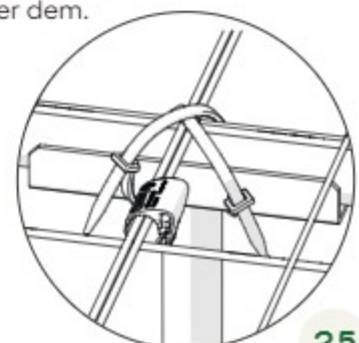

EN Diagram showing all **Mighty Clip (810.0135, 810.0134, 810.0185)** positions

DE Das Diagramm zeigt alle Positionen der **Mighty Clips (810.0135, 810.0134, 810.0185)**

FR Diagramme indiquant les positions de tous les **Mighty Clips (810.0135, 810.0134, 810.0185)**

NL Diagram met posities van alle **Mighty Clips (810.0135, 810.0134, 810.0185)**

IT Il diagramma mostra tutte le posizioni delle **Mighty Clip (810.0135, 810.0134, 810.0185)**

SE Bilden visar var alla **Mighty Clip (810.0135, 810.0134, 810.0185)** ska sitta

DK Diagrammet viser positioner for alle **Mighty Clip (810.0135, 810.0134, 810.0185)**

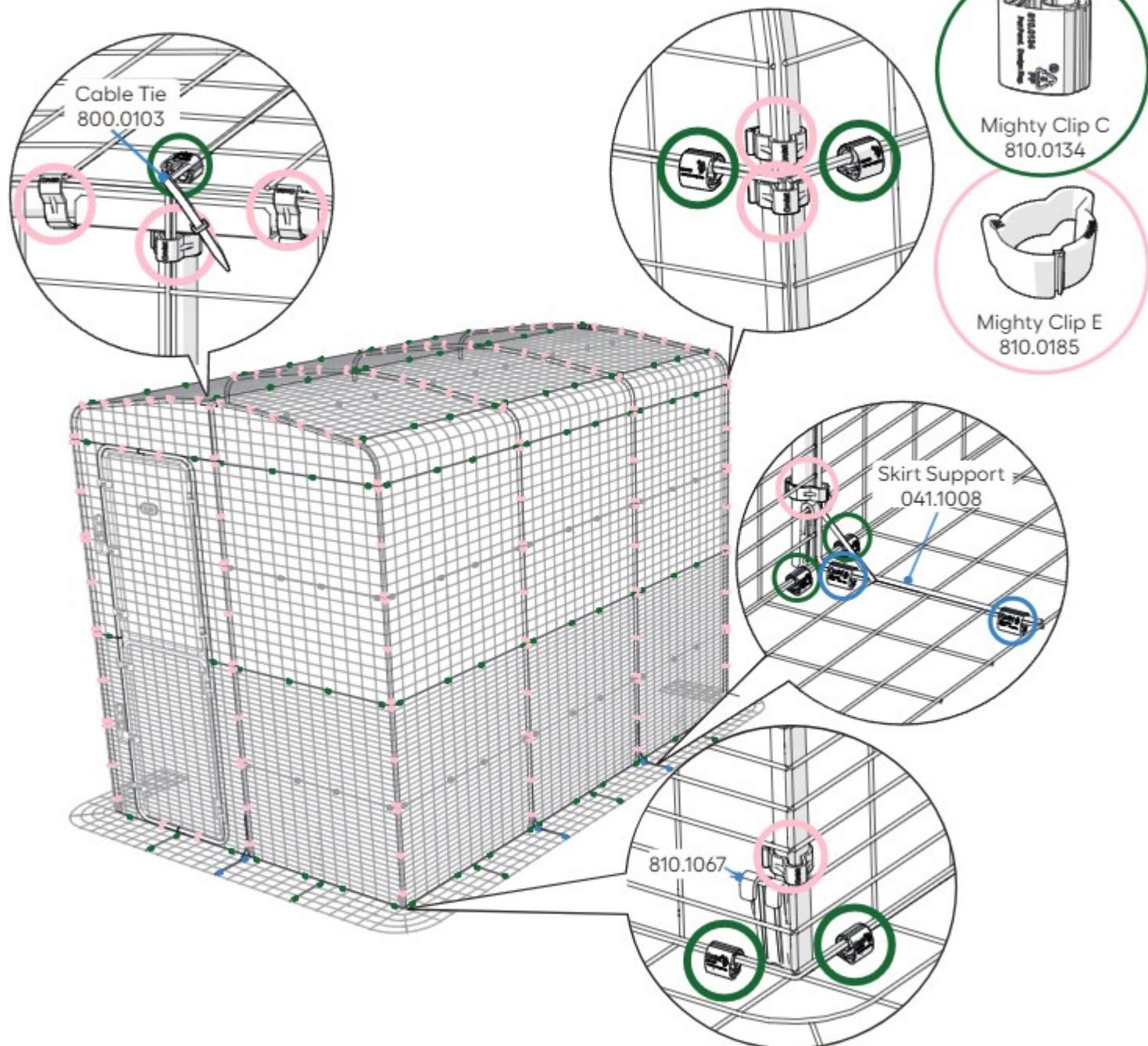

Check pages 04 - 09 for an overview of required packs and which components are inside.

DE Siehe Seite 04 bis 09 für eine Übersicht der benötigten Kartons und deren Bestandteile.

FR Consultez les pages 04 à 09 pour un aperçu des packs requis et de leurs composants.

NL Raadpleeg pagina's 04 - 09 voor een overzicht van de benodigde pakketten en welke onderdelen erin zitten.

IT Consultare le pagine 04-09 per una panoramica dei pacchi richiesti e delle componenti presenti all'interno.

SE Se sidorna 04 - 09 för en översikt som visar vad du behöver och vad som finns inuti.

DK Se side 04 - 09 for at få en oversigt over nødvendige pakker, og hvilke komponenter der er indeni.

DE Erste Ebene · FR Premier niveau · NL Grondniveau · IT Piano terra · SE Bottenvåning · DK Grundniveau

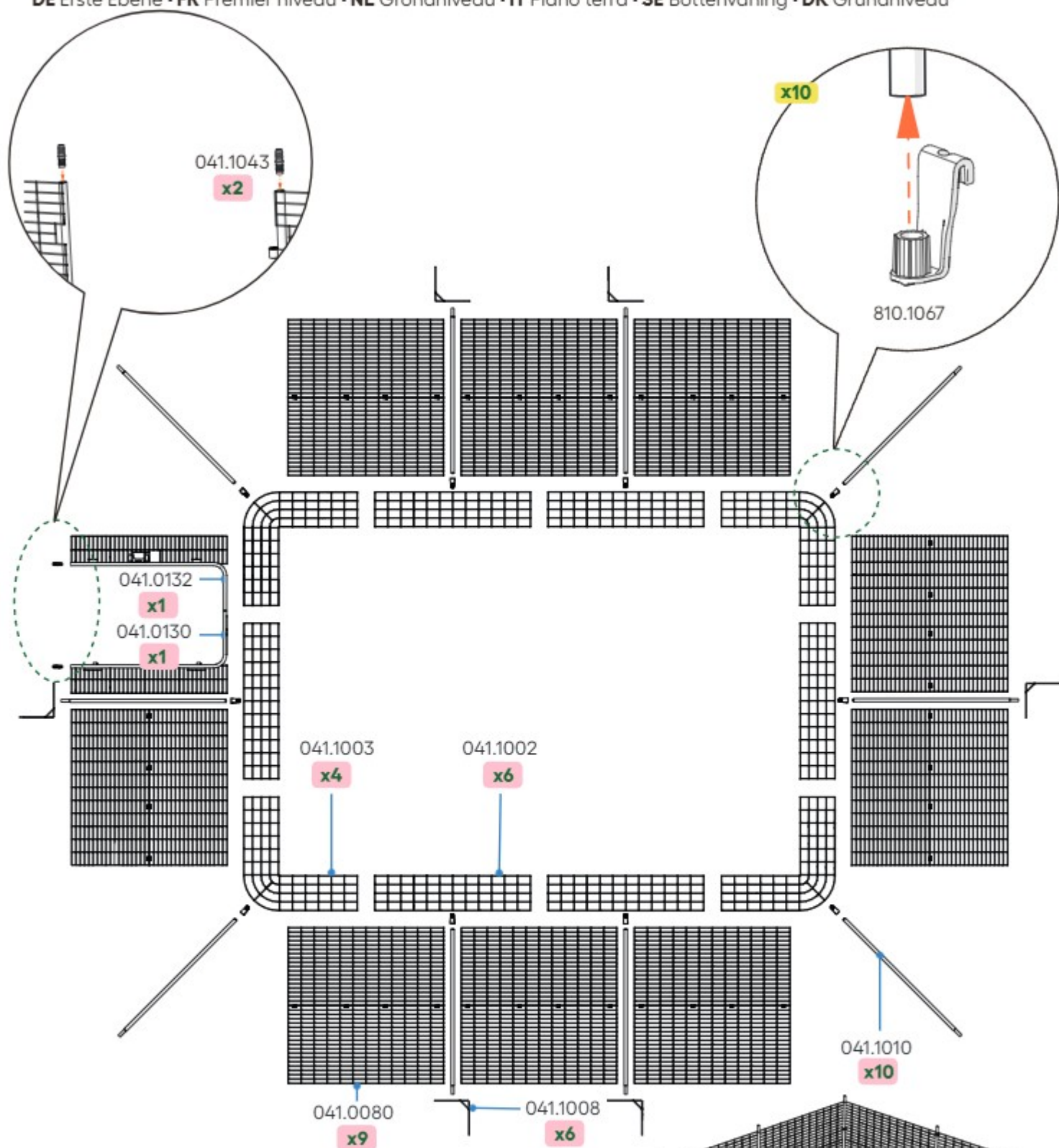
**Ground level assembled.**

DE Bodenebene montiert.
 FR Niveau au sol assemblé.
 NL Begane grond gemonteerd.
 IT Assemblato al livello del suolo.
 SE Marknivå monterad.
 DK Jordeniveau samlet.

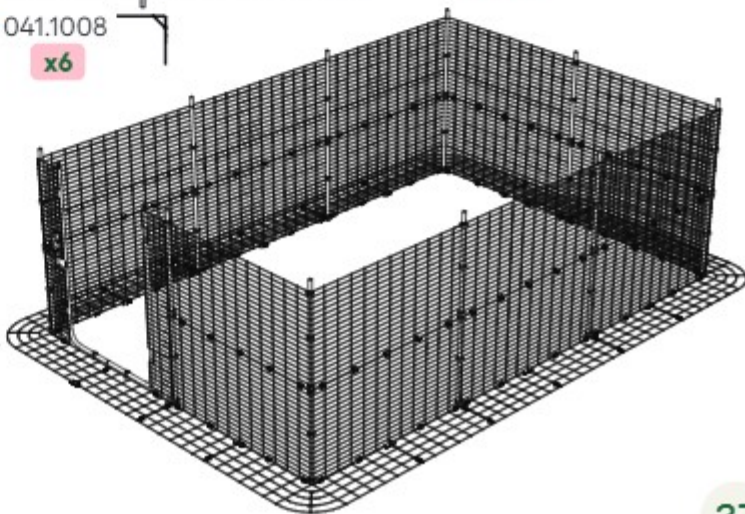

- 1** **EN** Lay the parts for the ground level on the floor. Clip the **skirt panels 041.1002** and **041.1003** together. See page 26 for clip types and positions.
- DE** Legen Sie die Teile der ersten Ebene auf den Boden. Befestigen Sie die Elemente der Gitter-Schürze **041.1002** und **041.1003** mit Hilfe der Clips aneinander. Siehe Seite 26 für die Positionierung und Art der Clips.
- FR** Placez les pièces du premier niveau sur le sol. Clipsez les panneaux des jupes anti-tunnel **041.1002** et **041.1003** ensemble. Voir page 26 pour les types et positions des clips.
- NL** Leg de onderdelen voor het grondniveau op de vloer. Clip ffensranden **041.1002** en **041.1003** aan elkaar. Zie pagina 26 voor cliptypes en hun posities.
- IT** Mettete le parti per il piano terra sul pavimento. Aggancia i pannelli della gonna anti intrusione **041.1002** e **041.1003** insieme. Vedi pagina 26 per i tipi di clip e posizioni.
- SE** Lägga alla delarna för bottenvåningen på marken. Fäst ihop panelerna för golvlisen **041.1002** och **041.1003**. Se sidan 26 för vilka klämmor du ska använda och var de ska placeras.
- DK** Læg alle dele til grundniveauet ud på jorden. Fastgør fodpanelerne **041.1002** og **041.1003** til hinanden. Se klemmetyper og -placeringer på side 26.

- 2** **EN** Choose where you want to put the door frame. It can go in any position. Doors open outwards with lock on the left. (Attach doors once run is complete.)
- DE** Entscheiden Sie, wo Sie den Türrahmen anbringen möchten. Er kann in jeder beliebigen Position platziert werden. Die Türen öffnen nach außen, mit dem Schloss auf der linken Seite. (Befestigen Sie die Türen erst, wenn der Auslauf fertig ist.)
- FR** Choisissez où placer le cadre de la porte. Il peut être placé n'importe où. Les portes s'ouvrent vers l'extérieur et le verrou se situe à gauche. (Attachez les portes une fois l'enclos assemblé.)
- NL** Kies de positie van het deurframe. Dit kan op elke gewenste positie. Deuren openen naar buiten toe met de vergrendeling aan de linkerkant. (Voeg deuren toe nadat de ren is gemonteerd.)
- IT** Scegliete dove volete mettere l'intelaiatura della porta. Può andare in qualunque posizione. Le porte si aprono all'esterno con chiusura sulla sinistra. (Attaccare le porte una volta che il recinto è completo)
- SE** Välj var du vill placera dörrkarmen. Den kan sitta var som helst. Dörren öppnas utåt och låset sitter på vänster sida. (Dörrar monteras när du byggt klart gården)
- DK** Vælg hvor du vil placere dørrammen. Den kan placeres hvor som helst. Dørene åbner udad med låsen til venstre. (Dørene monteres når gården er færdigsamlet.)

- 3** **EN** Start at a corner and clip **Pole Straight (041.1010)** to 2 **Run Panel Lowers (041.0080)** using 6 **Mighty Clips E (810.0185)**. See page 11 for how to use clips.
- DE** Beginnen Sie an einer Ecke und befestigen Sie den **Pole Straight (041.1010)** mit 6 **Mighty Clips E (810.0185)** an 2 **Run Panel Lowers (041.0080)**. Siehe Seite 11 für die Verwendung der Clips.
- FR** Commencez par un coin et attachez le **Pole Straight (041.1010)** à 2 **Run Panel Lowers (041.0080)** à l'aide de 6 **Mighty Clips E (810.0185)**. Consultez la page 11 pour savoir comment vous servir des clips.
- NL** Begin in een hoek en bevestig **Pole Straight (041.1010)** met 6 **Mighty Clips E (810.0185)** aan 2 **Run Panel Lowers (041.0080)**. Zie pagina 11 voor het gebruik van clips.
- IT** Iniziate da un angolo e agganciate **Pole Straight (041.1010)** a 2 **Run Panel Lowers (041.0080)** utilizzando 6 **Mighty Clips E (810.0185)**. Vai a pagina 11 per l'utilizzo delle clip.
- SE** Börja i ett hörn och fäst **Pole Straight (041.1010)** på 2 **Run Panel Lowers (041.0080)** med 6 **Mighty Clips E (810.0185)**. Se sidan 11 för hur du använder klämmorna.
- DK** Begynd ved et hjørne og fastgør **Pole Straight (041.1010)** til 2 **Run Panel Lowers (041.0080)** ved hjælp af 6 **Mighty Clips E (810.0185)**. Se hvordan klemmerne bruges på s. 11.

- 4** **EN** Complete the ground level referring to the diagram on page 26 for clip types and positions.
- DE** Errichten Sie die erste Ebene unter Berücksichtigung des Diagramms der verschiedenen Typen und Positionen der Clips auf Seite 26.
- FR** Finissez le premier niveau en suivant les instructions sur le schéma en page 26 pour savoir quels types de Clip utiliser et où les placer.
- NL** Voltooi het grondniveau en raadpleeg het diagram op pagina 26 voor het type en de positie van de clips.
- IT** Completate il piano terra facendo riferimento al diagramma a pagina 26 per il tipo di clip e le posizioni.
- SE** Bygg färdigt bottenvåningen efter ritningen på sidan 26 som visar vilka klämmor du ska använda och var de ska sitta.
- DK** Byg grundniveauet færdigt ved hjælp af diagrammet på side 26, der viser klemmetyper og -placeringer.

- 5** **EN** Attach 2 **Tube Connection Pins (041.1043)**.
- DE** Befestigen 2 **Tube Connection Pins (041.1043)** am Türrahmen.
- FR** Attachez 2 **Tube Connection Pins (041.1043)**.
- NL** Bevestig 2 **Tube Connection Pins (041.1043)**.
- IT** Fissare 2 **Tube Connection Pins (041.1043)**.
- SE** Fäst 2 **Tube Connection Pins (041.1043)**.
- DK** Sæt 2 **Tube Connection Pins (041.1043)**.

DE Mittlere Ebene · FR Niveau intermédiaire · NL Middenniveau · IT Livello centrale · SE Mellanvåningen
DK Mellemliveau

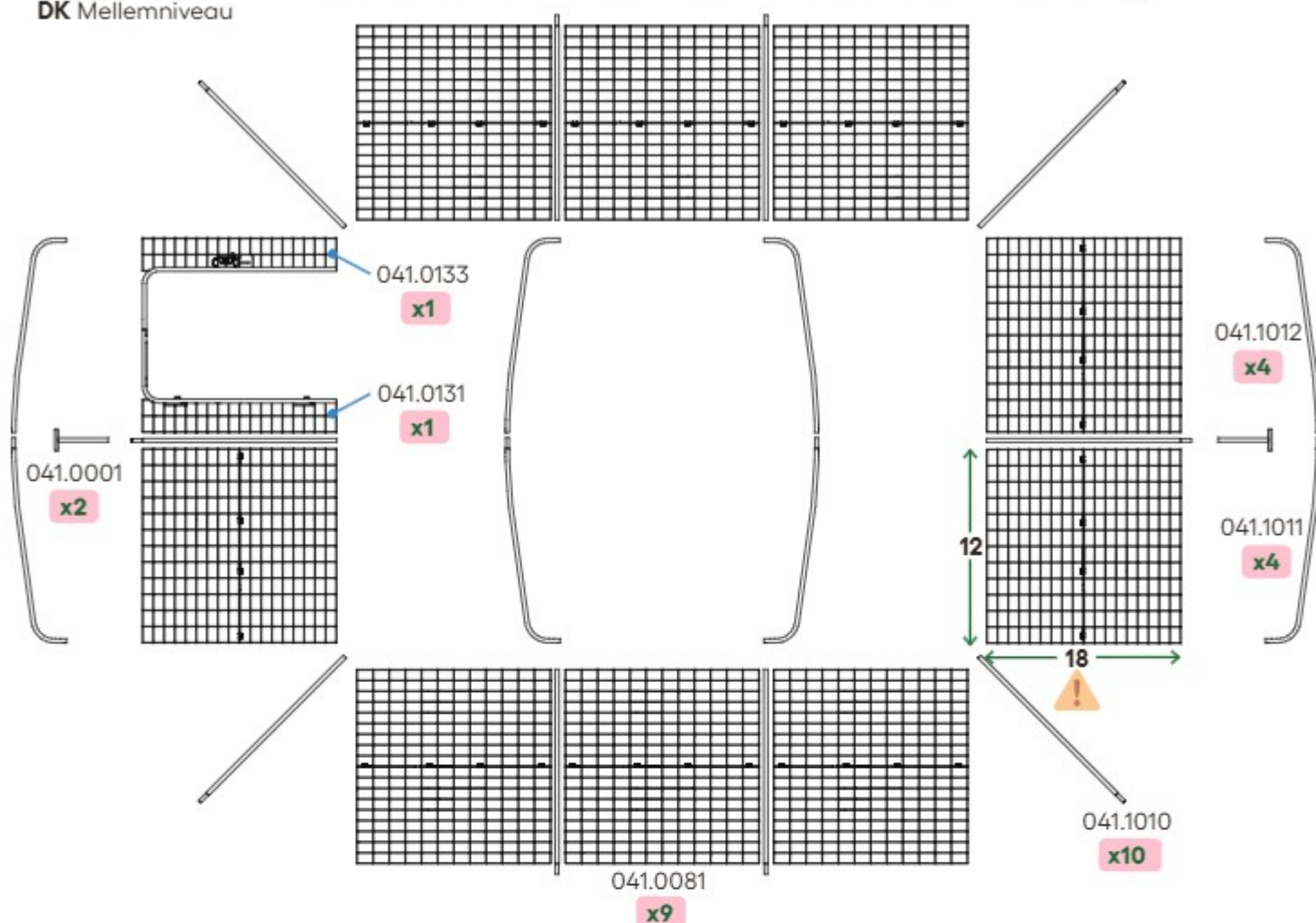

- 1** EN Assemble the **Roof Poles (041.1011 + 041.1012)**. They simply slide together.
DE Montieren Sie die **Roof Poles (041.1011 + 041.1012)**. Sie werden einfach ineinander geschoben.
FR Assemblez les **Roof Poles (041.1011 + 041.1012)**. Ils se glissent simplement l'un dans l'autre.
NL Monteer de **Roof Poles (041.1011 + 041.1012)**. Deze kunnen eenvoudigweg in elkaar worden geschoven.
IT Assemblate i **Roof Poles (041.1011 + 041.1012)**. Scorrono assieme.
SE Bygg ihop **Roof Poles (041.1011 + 041.1012)**. De skjuts enkelt ihop.
DK Saml **Roof Poles (041.1011 + 041.1012)**. De sættes blot ind i hinanden.
- 2** EN Slide the arches you have just assembled, the door frame and all upright poles onto the ground level of your Outdoor Pet Run.
DE Stecken Sie die soeben zusammengesetzten Bögen auf die Gitterplatten der ersten Ebene des Auslaufgeheges.
FR Faites glisser les arceaux que vous venez d'assembler, le cadre de la porte et tous les poteaux verticaux sur le niveau au sol de votre enclos d'extérieur.
NL Schuif de bogen die je net hebt gemonteerd, het deurframe en alle rechtopstaande palen op de grond ter hoogte van je buitenren.
IT Fate scorrere gli archi appena assemblati, il telaio della porta e tutti i pali verticali fino al livello del suolo del vostro recinto esterno.
SE Skjut ner bågarna du just har monterat, dörrkarmen och alla upprättstående stänger på marknivån på din utomhusgård för husdjur.
DK Skyv de buer, du lige har samlet, dørrkarmen og alle lodrette stænger på jordeniveauet af din udendørs løbegård.
- 3** EN Slide the **Pole Supports (041.0001)** onto the **Pole Straight (041.1010)** at both ends of the run.
DE Schieben Sie die **Pole Supports (041.0001)** an beiden Seiten des Auslaufs auf die **Pole Straights (041.1010)**.
FR Glissez les **Pole Supports (041.0001)** dans les **Pole Straight (041.1010)** de chaque côté de l'enclos.
NL Schuif de **Pole Supports (041.0001)** op de **Pole Straight (041.1010)** aan beide zijden van de ren.
IT Fate scorrere il **Pole Supports (041.0001)** nel **Pole Straight (041.1010)** su entrambe i lati del recinto.
SE Sätt fast **Pole Supports (041.0001)** på **Pole Straight (041.1010)** på gårdens båda ändar.
DK Sæt **Pole Supports (041.0001)** ovenpå **Pole Straight (041.1010)** i begge ender af gården.
- 4** EN Complete the Mid level referring to the diagram on page 26 for clip types and positions.
DE Bauen Sie die mittlere Ebene mithilfe der Abbildung auf Seite 26, der Sie den Typ und die Positionen der Clips entnehmen können, fertig zusammen.
FR Complétez le niveau intermédiaire en vous référant au schéma de la page 26 pour connaître les types et les emplacements des clips.
NL Voltooi het middenniveau met behulp van het diagram op pagina 26 voor de soorten en posities van de clips.
IT Completate il livello intermedio, facendo riferimento allo schema a pagina 26 per i tipi e le posizioni delle clip.
SE Fyll i mellanvåningen med hänvisning till diagrammet på sidan 26 för klipptyper och positioner.
DK Færdiggør mellemliveauet ved at henvise til diagrammet på side 26 for klemmetyper og -positioner.

DE Dachebene • FR Niveau supérieur • NL Dakniveau • IT Ultimo piano • SE Takvåningen • DK Tagniveau

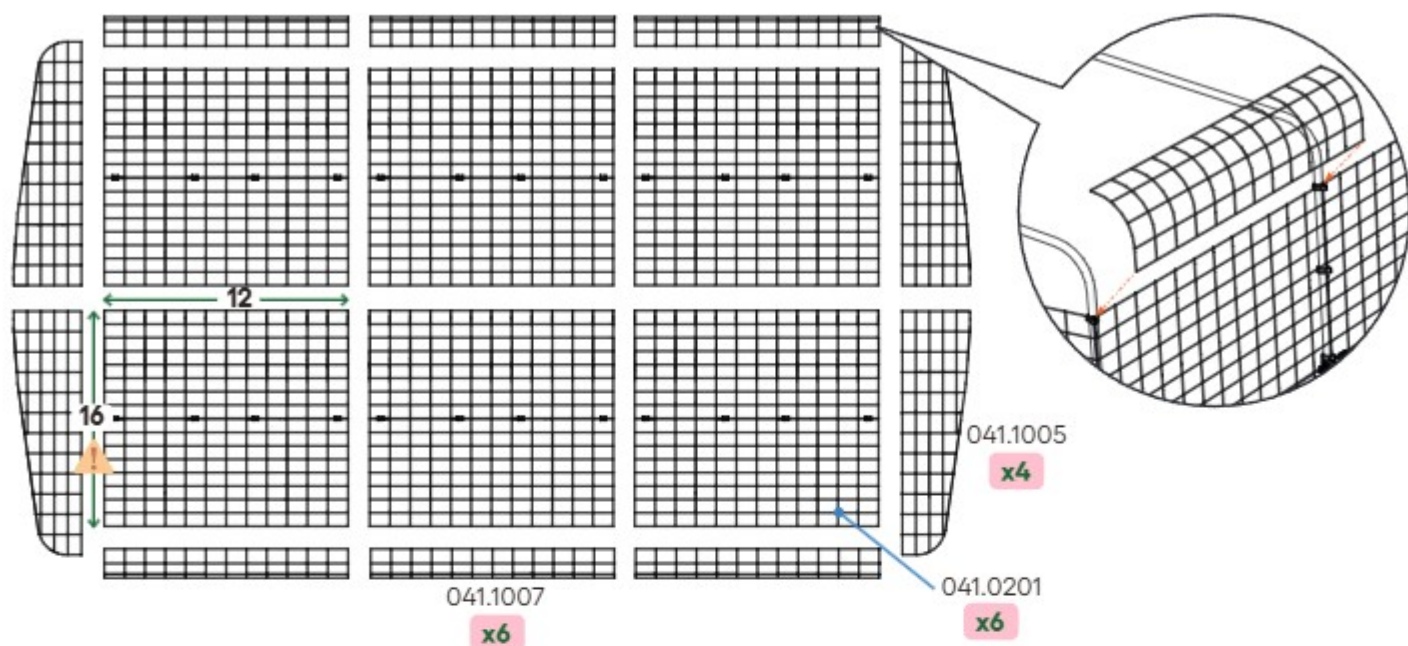

- 1** EN Clip **Infill Panels (041.1007)** and **Gable Side Panels (041.1005)** to level below.
 DE Klipsen Sie die **Infill Panels (041.1007)** und **Gable Side Panels (041.1005)** an die darunter liegende Ebene.
 FR Clipsez les **Infill Panels (041.1007)** et les **Gable Side Panels (041.1005)** au niveau inférieur.
 NL Clip de **Infill Panels (041.1007)** en **Gable Side Panels (041.1005)** aan het niveau eronder.
 IT Agganciate **Infill Panels (041.1007)** e i **Gable Side Panels (041.1005)** al livello inferiore.
 SE Fäst **Infill Panels (041.1007)** och **Gable Side Panels (041.1005)** på panelerna under.
 DK Fastgør **Infill Panels (041.1007)** og **Gable Side Panels (041.1005)** til panelerne nedenunder.

- 2** EN Clip **Roof Panels (041.0201)**.
 DE Klipsen Sie die **Roof Panels (041.0201)** an.
 FR Clipsez les **Roof Panels (041.0201)**.
 NL Clip de **Roof Panels (041.0201)** vast.
 IT Agganciate **Roof Panels (041.0201)**.
 SE Fäst **Roof Panels (041.0201)**.
 DK Fastgør **Roof Panels (041.0201)**.

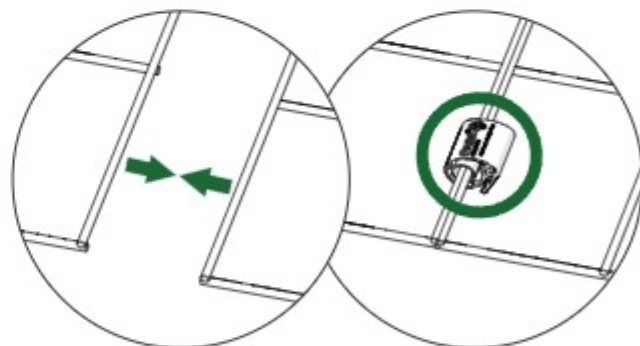

- 3** EN Cable tie the top of each **Pole Support (041.0001)** to the pole and panels above it.
 DE Befestigen Sie die Oberseite jedes **Pole Supports (041.0001)** mit Kabelbindern am Mast und den darüber liegenden Platten.
 FR Attachez le sommet de chaque **Pole Support (041.0001)** aux poteaux et panneaux supérieurs.
 NL Bevestig de bovenkant van elke **Pole Support (041.0001)** met kabelbinders aan de stokken en panelen erboven.
 IT Il cavo lega la sommità di ogni **Pole Support (041.0001)** al palo e ai pannelli sopra.
 SE Använd buntband för att fästa varje **Pole Support (041.0001)** på stängan och panelerna ovanför.
 DK Brug strips til at fastgøre hver **Pole Support (041.0001)** til stangen og panelerne over dem.

Assemble doors.

DE Montieren Sie die Tür.
 FR Assemblez la porte.
 NL Monteer de deur.
 IT Assemblate la porta.
 SE Montera dörren.
 DK Saml døren.

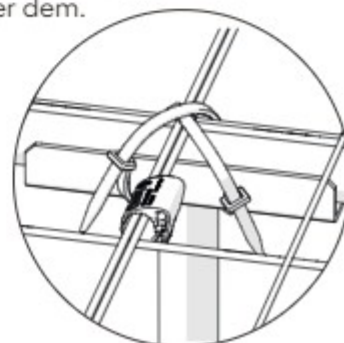

EN Diagram showing all **Mighty Clip (810.0135, 810.0134, 810.0185)** positions

DE Das Diagramm zeigt alle Positionen der **Mighty Clips (810.0135, 810.0134, 810.0185)**

FR Diagramme indiquant les positions de tous les **Mighty Clips (810.0135, 810.0134, 810.0185)**

NL Diagram met posities van alle **Mighty Clips (810.0135, 810.0134, 810.0185)**

IT Il diagramma mostra tutte le posizioni delle **Mighty Clip (810.0135, 810.0134, 810.0185)**

SE Bilden visar var alla **Mighty Clip (810.0135, 810.0134, 810.0185)** ska sitta

DK Diagrammet viser positioner for alle **Mighty Clip (810.0135, 810.0134, 810.0185)**

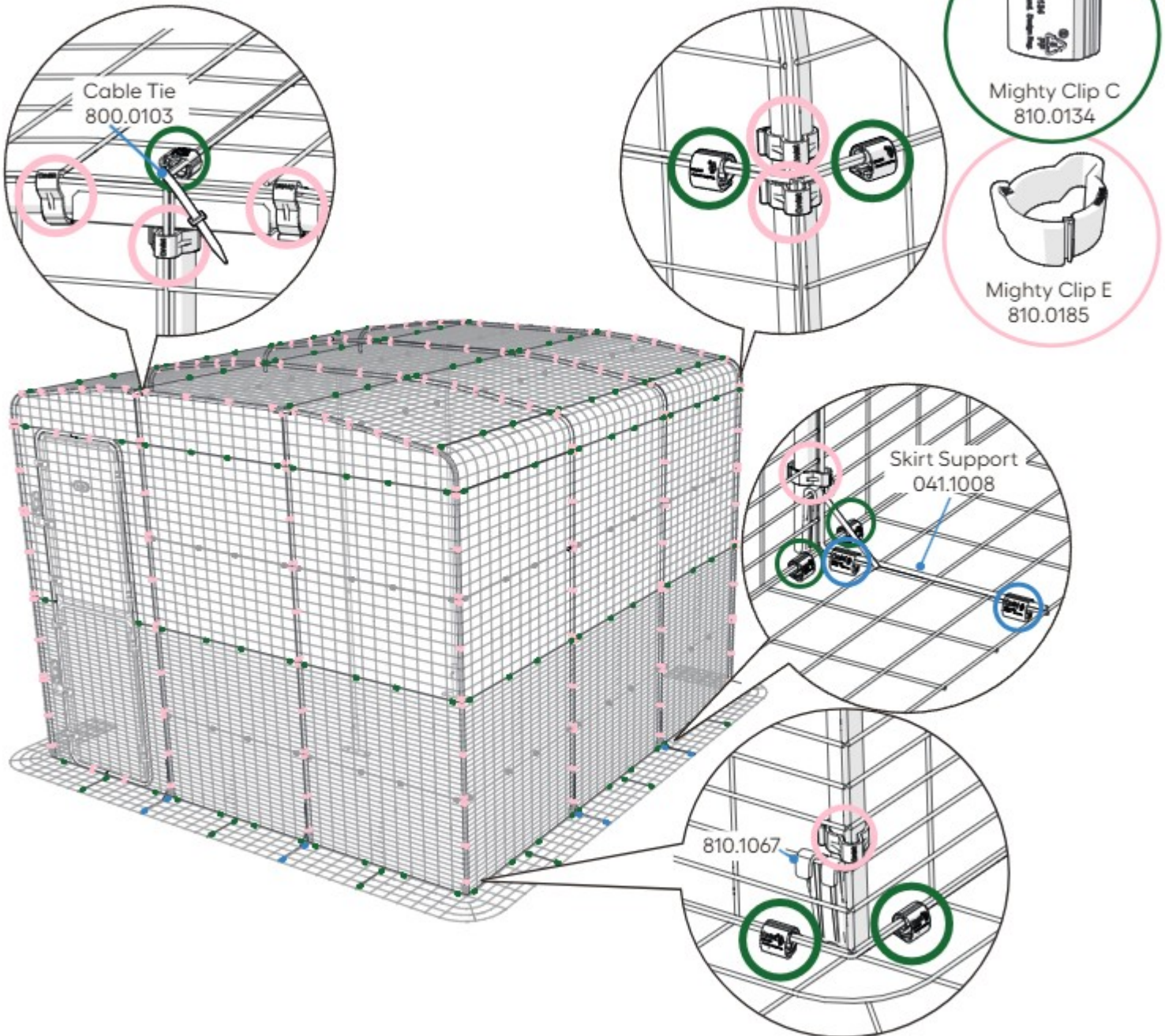

Check pages 04 - 09 for an overview of required packs and which components are inside.

DE Siehe Seite 04 bis 09 für eine Übersicht der benötigten Kartons und deren Bestandteile.

FR Consultez les pages 04 à 09 pour un aperçu des packs requis et de leurs composants.

NL Raadpleeg pagina's 04 - 09 voor een overzicht van de benodigde pakketten en welke onderdelen erin zitten.

IT Consultare le pagine 04-09 per una panoramica dei pacchi richiesti e delle componenti presenti all'interno.

SE Se sidorna 04 - 09 för en översikt som visar vad du behöver och vad som finns inuti.

DK Se side 04 - 09 for at få en oversigt over nødvendige pakker, og hvilke komponenter der er indeni.

DE Erste Ebene · FR Premier niveau · NL Grondniveau · IT Piano terra · SE Bottenvåning · DK Grundniveau

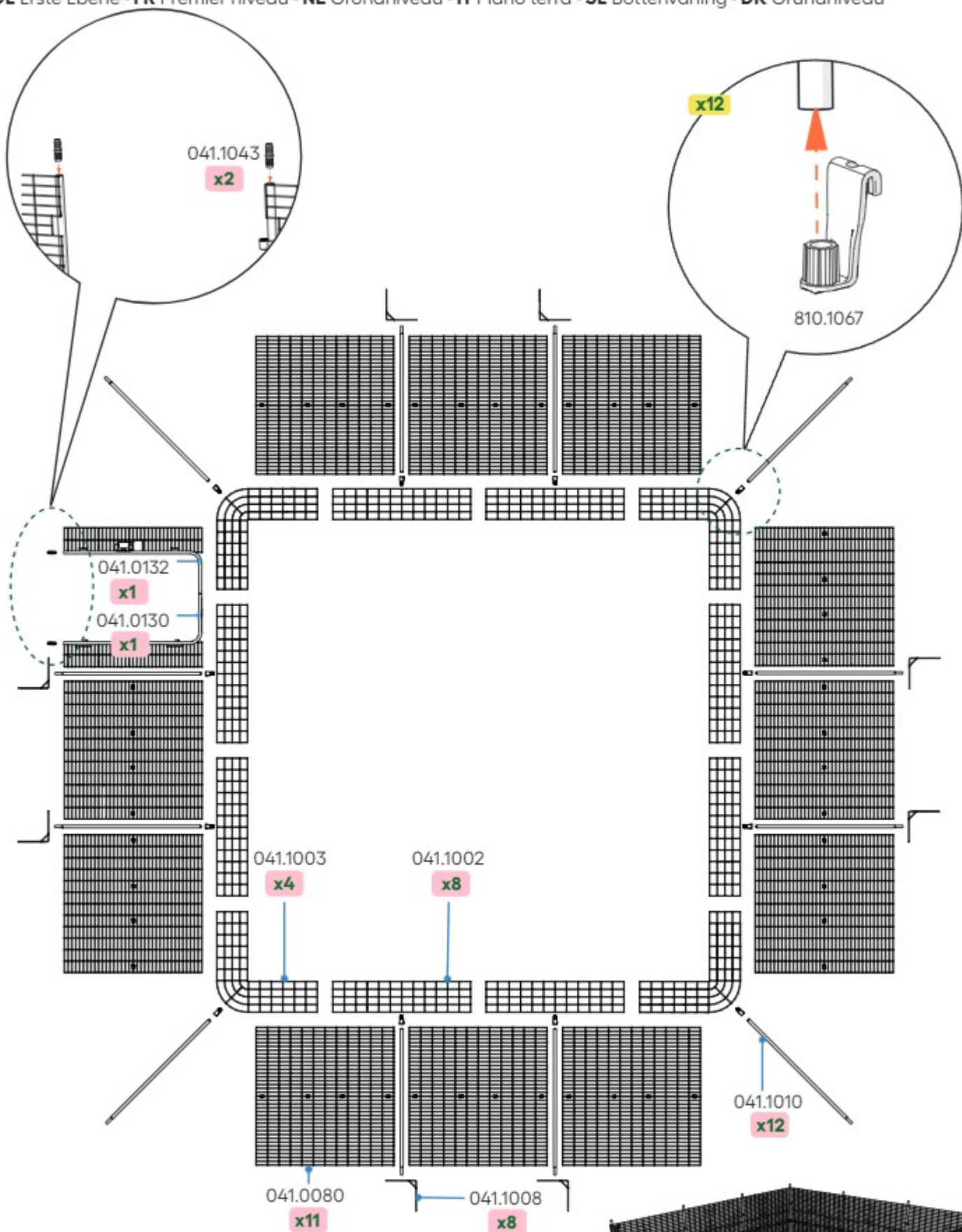

Ground level assembled.

- DE Bodenebene montiert.
- FR Niveau au sol assemblé.
- NL Begane grond gemonteerd.
- IT Assemblato al livello del suolo.
- SE Marknivå monterad.
- DK Jordeniveau samlet.

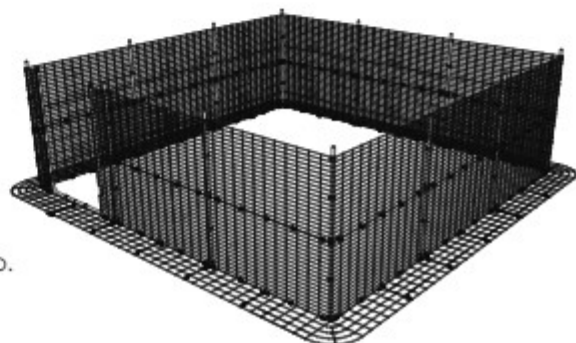

- 1** **EN** Lay the parts for the ground level on the floor. Clip the **skirt panels 041.1002** and **041.1003** together. See page 31 for clip types and positions.
DE Legen Sie die Teile der ersten Ebene auf den Boden. Befestigen Sie die Elemente der Gitter-Schürze **041.1002** und **041.1003** mit Hilfe der Clips aneinander. Siehe Seite 31 für die Positionierung und Art der Clips.
FR Placez les pièces du premier niveau sur le sol. Clipsez les panneaux des jupes anti-tunnel **041.1002** et **041.1003** ensemble. Voir page 31 pour les types et positions des clips.
NL Leg de onderdelen voor het grondniveau op de vloer. Clip flensranden **041.1002** en **041.1003** aan elkaar. Zie pagina 31 voor cliptypes en hun posities.
IT Mettete le parti per il piano terra sul pavimento. Aggancia i pannelli della gonna anti intrusione **041.1002** e **041.1003** insieme. Vedi pagina 31 per i tipi di clip e posizioni.
SE Lägga alla delarna för bottenvåningen på marken. Fäst ihop panelerna för golvlister **041.1002** och **041.1003**. Se sidan 31 för vilka klämmor du ska använda och var de ska placeras.
DK Læg alle dele til grundniveauet ud på jorden. Fastgør fodpanelerne **041.1002** og **041.1003** til hinanden. Se klemmetyper og -placeringer på side 31.
- 2** **EN** Choose where you want to put the door frame. It can go in any position. Doors open outwards with lock on the left. (Attach doors once run is complete.)
DE Entscheiden Sie, wo Sie den Türrahmen anbringen möchten. Er kann in jeder beliebigen Position platziert werden. Die Türen öffnen nach außen, mit dem Schloss auf der linken Seite. (Befestigen Sie die Türen erst, wenn der Auslauf fertig ist.)
FR Choisissez où placer le cadre de la porte. Il peut être placé n'importe où. Les portes s'ouvrent vers l'extérieur et le verrou se situe à gauche. (Attachez les portes une fois l'enclos assemblé.)
NL Kies de positie van het deurframe. Dit kan op elke gewenste positie. Deuren openen naar buiten toe met de vergrendeling aan de linkerkant. (Voeg deuren toe nadat de ren is gemonteerd.)
IT Scegliete dove volete mettere l'intelaiatura della porta. Può andare in qualunque posizione. Le porte si aprono all'esterno con chiusura sulla sinistra. (Attaccare le porte una volta che il recinto è completo)
SE Välj var du vill placera dörrkarmen. Den kan sitta var som helst. Dörrarna öppnas utåt och låset sitter på vänster sida. (Dörrar monteras när du byggt klart gården)
DK Vælg hvor du vil placere dørrammen. Den kan placeres hvor som helst. Dørene åbner udad med låsen til venstre. (Dørene monteres når gården er færdigsamlet.)
- 3** **EN** Start at a corner and clip **Pole Straight (041.1010)** to **2 Run Panel Lowers (041.0080)** using **6 Mighty Clips E (810.0185)**. See page 11 for how to use clips.
DE Beginnen Sie an einer Ecke und befestigen Sie den **Pole Straight (041.1010)** mit **6 Mighty Clips E (810.0185)** an **2 Run Panel Lowers (041.0080)**. Siehe Seite 11 für die Verwendung der Clips.
FR Commencez par un coin et attachez le **Pole Straight (041.1010)** à **2 Run Panel Lowers (041.0080)** à l'aide de **6 Mighty Clips E (810.0185)**. Consultez la page 11 pour savoir comment vous servir des clips.
NL Begin in een hoek en bevestig **Pole Straight (041.1010)** met **6 Mighty Clips E (810.0185)** aan **2 Run Panel Lowers (041.0080)**. Zie pagina 11 voor het gebruik van clips.
IT Iniziate da un angolo e agganciate **Pole Straight (041.1010)** a **2 Run Panel Lowers (041.0080)** utilizzando **6 Mighty Clips E (810.0185)**. Vai a pagina 11 per l'utilizzo delle clip.
SE Börja i ett hörn och fäst **Pole Straight (041.1010)** på **2 Run Panel Lowers (041.0080)** med **6 Mighty Clips E (810.0185)**. Se sidan 11 för hur du använder klämmorna.
DK Begynd ved et hjørne og fastgør **Pole Straight (041.1010)** til **2 Run Panel Lowers (041.0080)** ved hjælp af **6 Mighty Clips E (810.0185)**. Se hvordan klemmerne bruges på s. 11.
- 4** **EN** Complete the ground level referring to the diagram on page 31 for clip types and positions.
DE Errichten Sie die erste Ebene unter Berücksichtigung des Diagramms der verschiedenen Typen und Positionen der Clips auf Seite 31.
FR Finissez le premier niveau en suivant les instructions sur le schéma en page 31 pour savoir quels types de Clip utiliser et où les placer.
NL Voltooi het grondniveau en raadpleeg het diagram op pagina 31 voor het type en de positie van de clips.
IT Completate il piano terra facendo riferimento al diagramma a pagina 31 per il tipo di clip e le posizioni.
SE Bygg färdigt bottenvåningen efter ritningen på sidan 31 som visar vilka klämmor du ska använda och var de ska sitta.
DK Byg grundniveauet færdigt ved hjælp af diagrammet på side 31, der viser klemmetyper og -placeringer.
- 5** **EN** Attach **2 Tube Connection Pins (041.1043)**.
DE Befestigen **2 Tube Connection Pins (041.1043)** am Türrahmen.
FR Attachez **2 Tube Connection Pins (041.1043)**.
NL Bevestig **2 Tube Connection Pins (041.1043)**.
IT Fissare **2 Tube Connection Pins (041.1043)**.
SE Fäst **2 Tube Connection Pins (041.1043)**.
DK Sæt **2 Tube Connection Pins (041.1043)**.

DE Mittlere Ebene · FR Niveau intermédiaire · NL Middenniveau · IT Livello centrale · SE Mellanvåningen
DK Mellemliveau

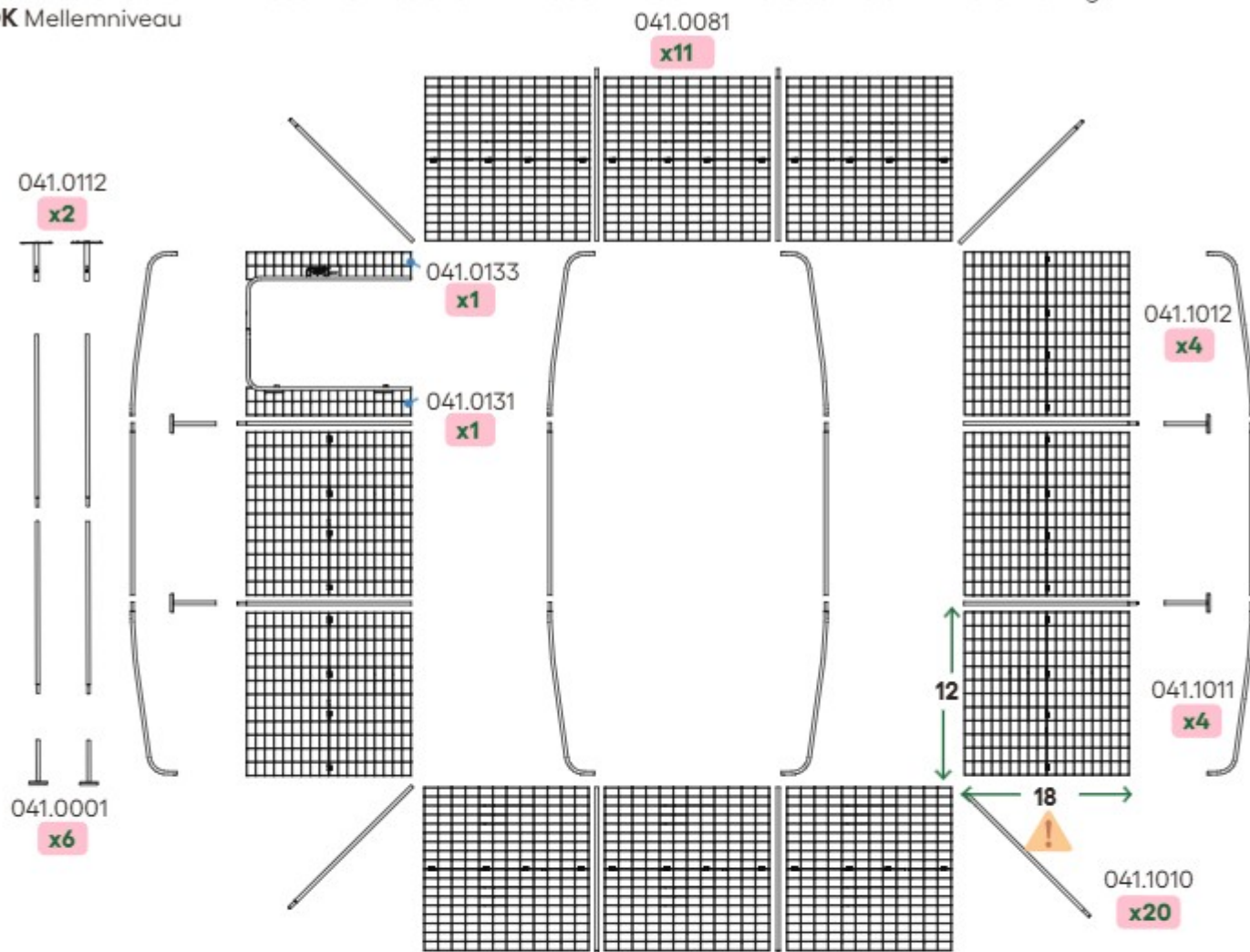

1

- EN** Assemble the **Roof Poles (041.1010, 041.1011 + 041.1012)**. They simply slide together.
DE Montieren Sie die **Roof Poles (041.1010, 041.1011 + 041.1012)**. Sie werden einfach ineinander geschoben.
FR Assemblez les **Roof Poles (041.1010, 041.1011 + 041.1012)**. Ils se glissent simplement l'un dans l'autre.
NL Monteer de **Roof Poles (041.1010, 041.1011 + 041.1012)**. Deze kunnen eenvoudigweg in elkaar worden geschoven.
IT Assemblate i **Roof Poles (041.1010, 041.1011 + 041.1012)**. Scorrano assieme.
SE Bygg ihop **Roof Poles (041.1010, 041.1011 + 041.1012)**. De skjuts enkelt ihop.
DK Saml **Roof Poles (041.1010, 041.1011 + 041.1012)**. De sættes blot ind i hinanden.

2

- EN** Slide the arches you have just assembled, the door frame and all upright poles onto the ground level of your Outdoor Pet Run.
DE Stecken Sie die soeben zusammengesetzten Bögen auf die Gitterplatten der ersten Ebene des Auslaufgeheges.
FR Faites glisser les arceaux que vous venez d'assembler, le cadre de la porte et tous les poteaux verticaux sur le niveau au sol de votre enclos d'extérieur.
NL Schuif de bogen die je net hebt gemonteerd, het deurframe en alle rechtopstaande palen op de grond ter hoogte van je buitenren.
IT Fate scorrere gli archi appena assemblati, il telaio della porta e tutti i pali verticali fino al livello del suolo del vostro recinto esterno.
SE Skjut ner bågarna du just har monterat, dörrkarmen och alla upprättstående stänger på marknivån på din utomhusgård för husdjur.
DK Skyv de buer, du lige har samlet, dørrkarmen og alle lodrette stænger på jordeniveauet af din udendørs løbegård.

3

- EN** Slide the **Pole Supports (041.0001)** onto the **Pole Straight (041.1010)** at both ends of the run.
DE Schieben Sie die **Pole Supports (041.0001)** an beiden Seiten des Auslaufs auf die **Pole Straights (041.1010)**.
FR Glissez les **Pole Supports (041.0001)** dans les **Pole Straight (041.1010)** de chaque côté de l'enclos.
NL Schuif de **Pole Supports (041.0001)** op de **Pole Straight (041.1010)** aan beide zijden van de ren.
IT Fate scorrere il **Pole Supports (041.0001)** nel **Pole Straight (041.1010)** su entrambe i lati del recinto.
SE Sätt fast **Pole Supports (041.0001)** på **Pole Straight (041.1010)** på gårdens båda ändar.
DK Sæt **Pole Supports (041.0001)** ovenpå **Pole Straight (041.1010)** i begge ender af gården.

4

- EN** Assemble the **roof supports (041.0112, 041.1010 and 041.0001)**. Put them in place under the central roof tubes. Complete the Mid level referring to the diagram on page 31 for clip types and positions.
DE Montieren Sie die **Dachstützen (041.0112, 041.1010 und 041.0001)**. Platzieren Sie sie unter den mittleren Dachrohren. Bauen Sie die mittlere Ebene mithilfe der Abbildung auf Seite 31, der Sie den Typ und die Positionen der Clips entnehmen können, fertig zusammen.
FR Assemblez les **soutiens de toit (041.0112, 041.1010 et 041.0001)**. Placez-les sous les tubes centraux du toit. Complétez le niveau intermédiaire en vous référant au schéma de la page 31 pour connaître les types et les emplacements des clips.
NL Monteer de **daksteunen (041.0112, 041.1010 en 041.0001)**. Plaats ze onder de centrale dakbuizen. Voltooi het middenniveau met behulp van het diagram op pagina 31 voor de soorten en posities van de clips.
IT Assemblate i **supporti del tetto (041.0112, 041.1010 e 041.0001)**. Posizionateli sotto i tubi centrali del tetto. Completate il livello intermedio, facendo riferimento allo schema a pagina 31 per i tipi e le posizioni delle clip.
SE Montera takstöden **(041.0112, 041.1010 och 041.0001)**. Placera dem under de centrala takrören. Slutför mellanvånen med hjälp av diagrammet på sidan 31 för klämmtyper och positioner.
DK Saml tagstøtter **(041.0112, 041.1010 og 041.0001)**. Sæt dem på plads under de centrale tagrør. Færdiggør mellemliveauet ved at henvise til diagrammet på side 31 for klemmetyper og -positioner.

DE Dachebene · FR Niveau supérieur · NL Dakniveau · IT Ultimo piano · SE Takvåningen · DK Tagniveau

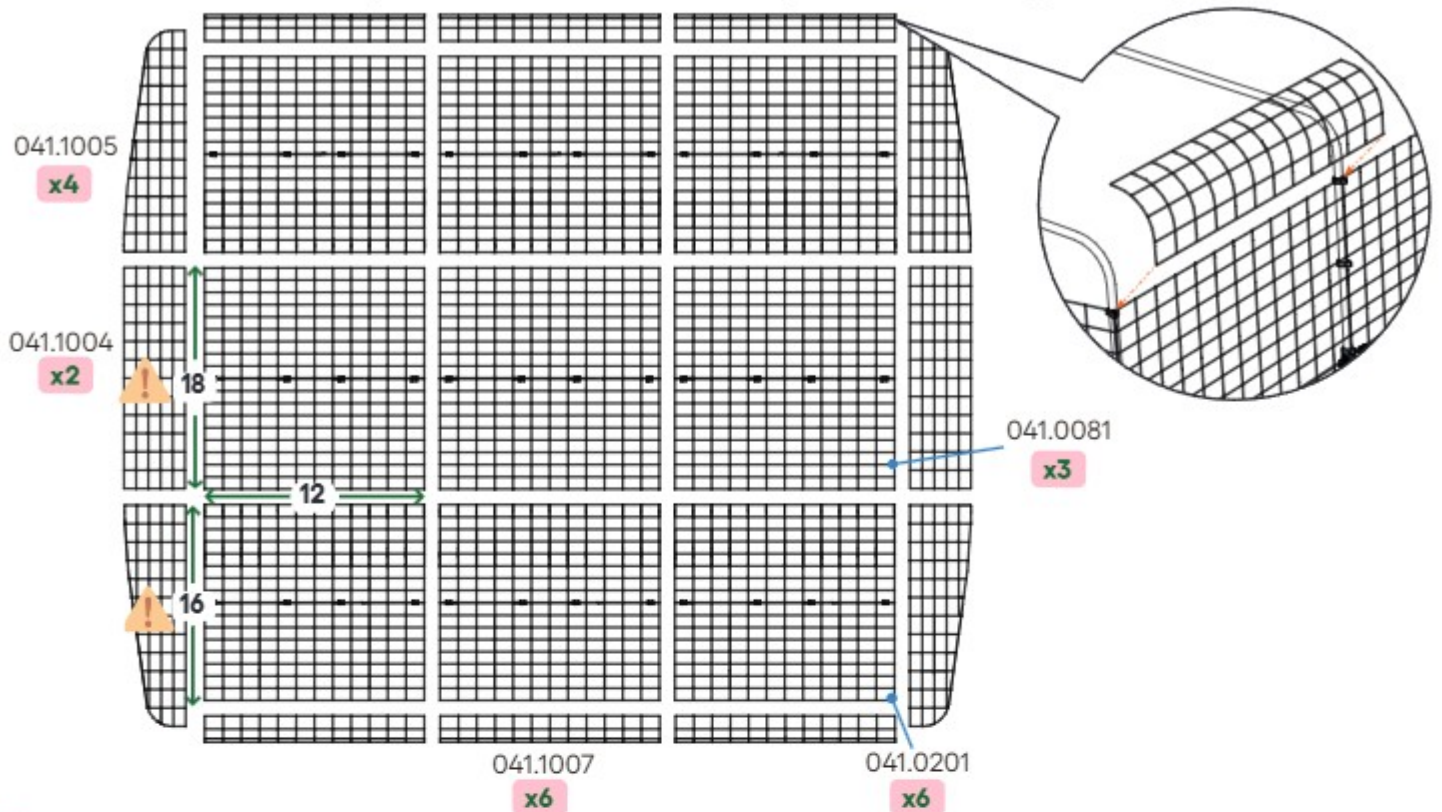

- 1** EN Clip Infill Panels (041.1007) and Gable Panels (041.1004 & 041.1005) to level below.
 DE Klipsen Sie die Infill Panels (041.1007) und Gable Side Panels (041.1004 & 041.1005) an die darunter liegende Ebene.
 FR Clipsez les Infill Panels (041.1007) et les Gable Side Panels (041.1004 & 041.1005) au niveau inférieur.
 NL Clip de Infill Panels (041.1007) en Gable Side Panels (041.1004 & 041.1005) aan het niveau eronder.
 IT Agganciate Infill Panels (041.1007) e i Gable Side Panels (041.1004 & 041.1005) al livello inferiore.
 SE Fäst Infill Panels (041.1007) och Gable Side Panels (041.1004 & 041.1005) på panelerna under.
 DK Fastgør Infill Panels (041.1007) og Gable Side Panels (041.1004 & 041.1005) til panelerne nedenunder.

- 2** EN Clip Roof Panels (041.0201 & 041.0081).
 DE Klipsen Sie die Roof Panels (041.0201 & 041.0081) an.
 FR Clipsez les Roof Panels (041.0201 & 041.0081).
 NL Clip de Roof Panels (041.0201 & 041.0081) vast.
 IT Agganciate Roof Panels (041.0201 & 041.0081).
 SE Fäst Roof Panels (041.0201 & 041.0081).
 DK Fastgør Roof Panels (041.0201 & 041.0081).

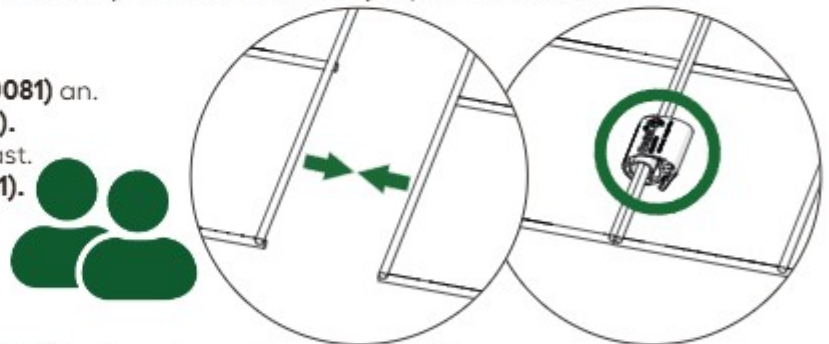

- 3** EN Cable tie the top of each Pole Support (041.0001) to the pole and panels above it.
 DE Befestigen Sie die Oberseite jedes Pole Supports (041.0001) mit Kabelbindern am Mast und den darüber liegenden Platten.
 FR Attachez le sommet de chaque Pole Support (041.0001) aux poteaux et panneaux supérieurs.
 NL Bevestig de bovenkant van elke Pole Support (041.0001) met kabelbinders aan de stokken en panelen erboven.
 IT Il cavo lega la sommità di ogni Pole Support (041.0001) al palo e ai pannelli sopra.
 SE Använd buntband för att fästa varje Pole Support (041.0001) på stangen och panelerna ovanför.
 DK Brug strips til at fastgøre hver Pole Support (041.0001) til stangen og panelerne over dem.

Assemble doors.

DE Montieren Sie die Tür.
 FR Assemblez la porte.
 NL Monteer de deur.
 IT Assemblate la porta.
 SE Montera dörren.
 DK Saml døren.



EN Diagram showing all **Mighty Clip (810.0135, 810.0134, 810.0185)** positions

DE Das Diagramm zeigt alle Positionen der **Mighty Clips (810.0135, 810.0134, 810.0185)**

FR Diagramme indiquant les positions de tous les **Mighty Clips (810.0135, 810.0134, 810.0185)**

NL Diagram met posities van alle **Mighty Clips (810.0135, 810.0134, 810.0185)**

IT Il diagramma mostra tutte le posizioni delle **Mighty Clip (810.0135, 810.0134, 810.0185)**

SE Bilden visar var alla **Mighty Clip (810.0135, 810.0134, 810.0185)** ska sitta

DK Diagrammet viser positioner for alle **Mighty Clip (810.0135, 810.0134, 810.0185)**

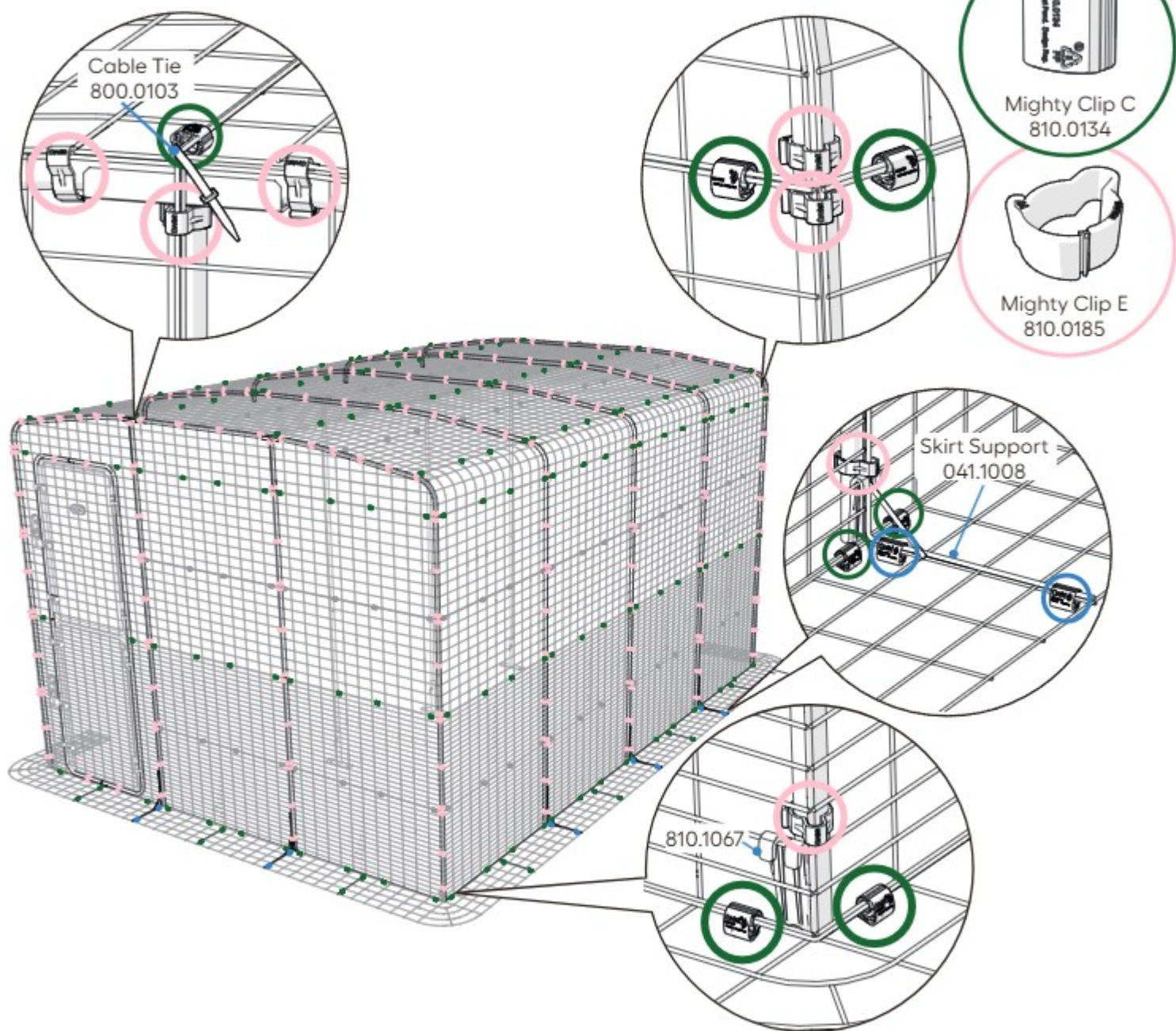

Check pages 04 - 09 for an overview of required packs and which components are inside.

DE Siehe Seite 04 bis 09 für eine Übersicht der benötigten Kartons und deren Bestandteile.

FR Consultez les pages 04 à 09 pour un aperçu des packs requis et de leurs composants.

NL Raadpleeg pagina's 04 - 09 voor een overzicht van de benodigde pakketten en welke onderdelen erin zitten.

IT Consultare le pagine 04-09 per una panoramica dei pacchi richiesti e delle componenti presenti all'interno.

SE Se sidorna 04 - 09 för en översikt som visar vad du behöver och vad som finns inuti.

DK Se side 04 - 09 for at få en oversigt over nødvendige pakker, og hvilke komponenter der er indeni.

DE Erste Ebene · FR Premier niveau · NL Grondniveau · IT Piano terra · SE Bottenvåning · DK Grundniveau

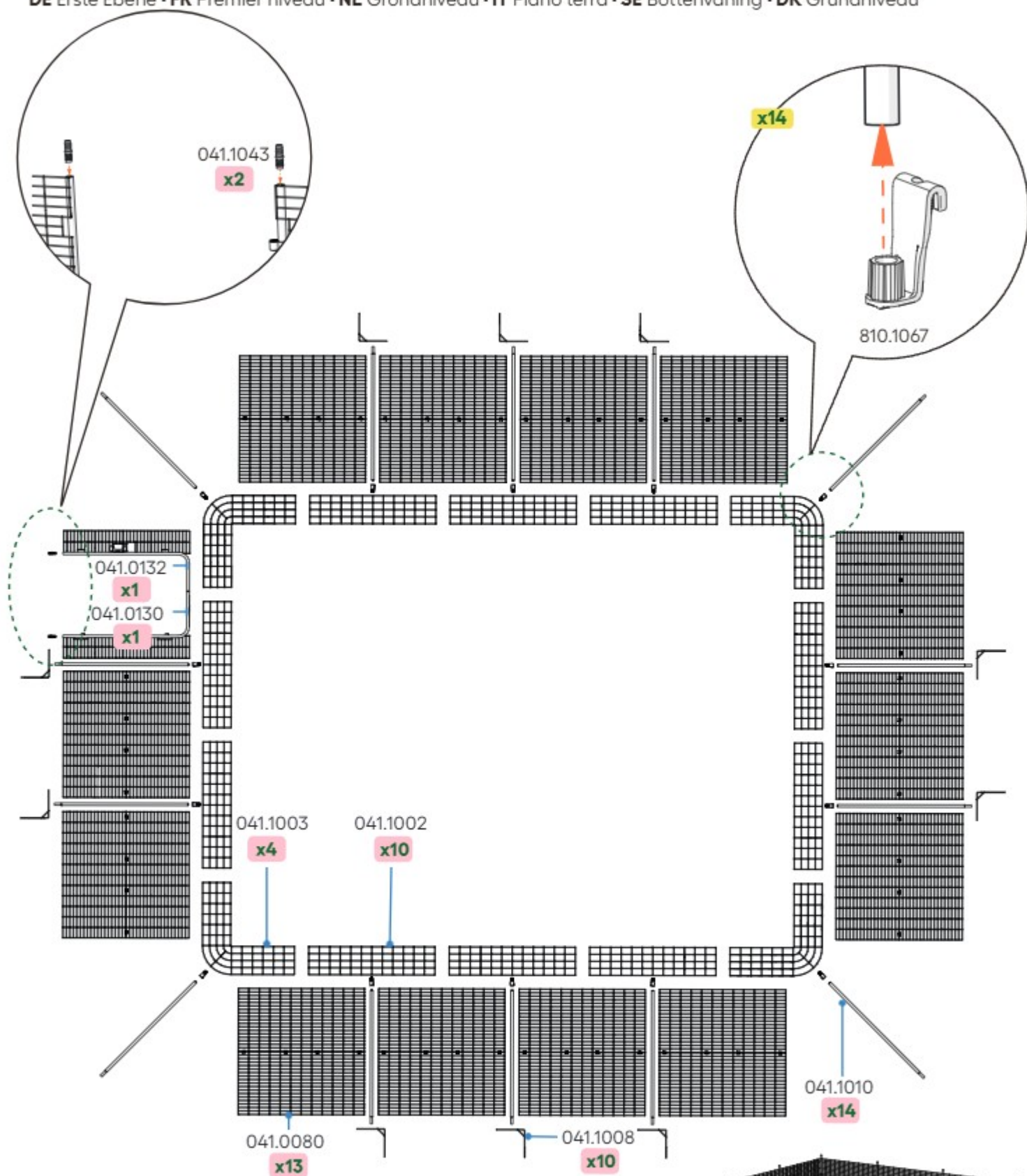
**Ground level assembled.**

DE Bodenebene montiert.
 FR Niveau au sol assemblé.
 NL Begane grond gemonteerd.
 IT Assemblato al livello del suolo.
 SE Marknivå monterad.
 DK Jordeniveau samlet.

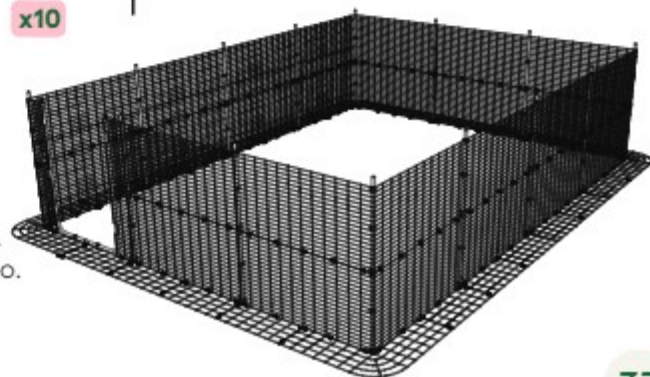

- 1** **EN** Lay the parts for the ground level on the floor. Clip the **skirt panels 041.1002** and **041.1003** together. See page 36 for clip types and positions.
DE Legen Sie die Teile der ersten Ebene auf den Boden. Befestigen Sie die Elemente der Gitter-Schürze **041.1002** und **041.1003** mit Hilfe der Clips aneinander. Siehe Seite 36 für die Positionierung und Art der Clips.
FR Placez les pièces du premier niveau sur le sol. Clipsez les panneaux des jupes anti-tunnel **041.1002** et **041.1003** ensemble. Voir page 36 pour les types et positions des clips.
NL Leg de onderdelen voor het grondniveau op de vloer. Clip flensranden **041.1002** en **041.1003** aan elkaar. Zie pagina 36 voor cliptypes en hun posities.
IT Mettete le parti per il piano terra sul pavimento. Aggancia i pannelli della gonna anti intrusione **041.1002** e **041.1003** insieme. Vedi pagina 36 per i tipi di clip e posizioni.
SE Lägga alla delarna för bottenvåningen på marken. Fäst ihop panelerna för golvlister **041.1002** och **041.1003**. Se sidan 36 för vilka klämmor du ska använda och var de ska placeras.
DK Læg alle dele til grundniveauet ud på jorden. Fastgør fodpanelerne **041.1002** og **041.1003** til hinanden. Se klemmetyper og -placeringer på side 36.
- 2** **EN** Choose where you want to put the door frame. It can go in any position. Doors open outwards with lock on the left. (Attach doors once run is complete.)
DE Entscheiden Sie, wo Sie den Türrahmen anbringen möchten. Er kann in jeder beliebigen Position platziert werden. Die Türen öffnen nach außen, mit dem Schloss auf der linken Seite. (Befestigen Sie die Türen erst, wenn der Auslauf fertig ist.)
FR Choisissez où placer le cadre de la porte. Il peut être placé n'importe où. Les portes s'ouvrent vers l'extérieur et le verrou se situe à gauche. (Attachez les portes une fois l'enclos assemblé.)
NL Kies de positie van het deurframe. Dit kan op elke gewenste positie. Deuren openen naar buiten toe met de vergrendeling aan de linkerkant. (Voeg deuren toe nadat de ren is gemonteerd.)
IT Scegliete dove volete mettere l'intelaiatura della porta. Può andare in qualunque posizione. Le porte si aprono all'esterno con chiusura sulla sinistra. (Attaccare le porte una volta che il recinto è completo)
SE Välj var du vill placera dörrkarmen. Den kan sitta var som helst. Dörren öppnas utåt och låset sitter på vänster sida. (Dörrar monteras när du byggt klart gården)
DK Vælg hvor du vil placere dørrammen. Den kan placeres hvor som helst. Dørene åbner udad med låsen til venstre. (Dørene monteres når gården er færdigsamlet.)
- 3** **EN** Start at a corner and clip **Pole Straight (041.1010)** to 2 **Run Panel Lowers (041.0080)** using 6 **Mighty Clips E (810.0185)**. See page 11 for how to use clips.
DE Beginnen Sie an einer Ecke und befestigen Sie den **Pole Straight (041.1010)** mit 6 **Mighty Clips E (810.0185)** an 2 **Run Panel Lowers (041.0080)**. Siehe Seite 11 für die Verwendung der Clips.
FR Commencez par un coin et attachez le **Pole Straight (041.1010)** à 2 **Run Panel Lowers (041.0080)** à l'aide de 6 **Mighty Clips E (810.0185)**. Consultez la page 11 pour savoir comment vous servir des clips.
NL Begin in een hoek en bevestig **Pole Straight (041.1010)** met 6 **Mighty Clips E (810.0185)** aan 2 **Run Panel Lowers (041.0080)**. Zie pagina 11 voor het gebruik van clips.
IT Iniziate da un angolo e agganciate **Pole Straight (041.1010)** a 2 **Run Panel Lowers (041.0080)** utilizzando 6 **Mighty Clips E (810.0185)**. Vai a pagina 11 per l'utilizzo delle clip.
SE Börja i ett hörn och fäst **Pole Straight (041.1010)** på 2 **Run Panel Lowers (041.0080)** med 6 **Mighty Clips E (810.0185)**. Se sidan 11 för hur du använder klämmorna.
DK Begynd ved et hjørne og fastgør **Pole Straight (041.1010)** til 2 **Run Panel Lowers (041.0080)** ved hjælp af 6 **Mighty Clips E (810.0185)**. Se hvordan klemmerne bruges på s. 11.
- 4** **EN** Complete the ground level referring to the diagram on page 36 for clip types and positions.
DE Errichten Sie die erste Ebene unter Berücksichtigung des Diagramms der verschiedenen Typen und Positionen der Clips auf Seite 36.
FR Finissez le premier niveau en suivant les instructions sur le schéma en page 36 pour savoir quels types de Clip utiliser et où les placer.
NL Voltooi het grondniveau en raadpleeg het diagram op pagina 36 voor het type en de positie van de clips.
IT Completate il piano terra facendo riferimento al diagramma a pagina 36 per il tipo di clip e le posizioni.
SE Bygg färdigt bottenvåningen efter ritningen på sidan 36 som visar vilka klämmor du ska använda och var de ska sitta.
DK Byg grundniveauet færdigt ved hjælp af diagrammet på side 36, der viser klemmetyper og -placeringer.
- 5** **EN** Attach 2 **Tube Connection Pins (041.1043)**.
DE Befestigen 2 **Tube Connection Pins (041.1043)** am Türrahmen.
FR Attachez 2 **Tube Connection Pins (041.1043)**.
NL Bevestig 2 **Tube Connection Pins (041.1043)**.
IT Fissare 2 **Tube Connection Pins (041.1043)**.
SE Fäst 2 **Tube Connection Pins (041.1043)**.
DK Sæt 2 **Tube Connection Pins (041.1043)**.

DE Mittlere Ebene · FR Niveau intermédiaire · NL Middenniveau · IT Livello centrale · SE Mellanvåningen

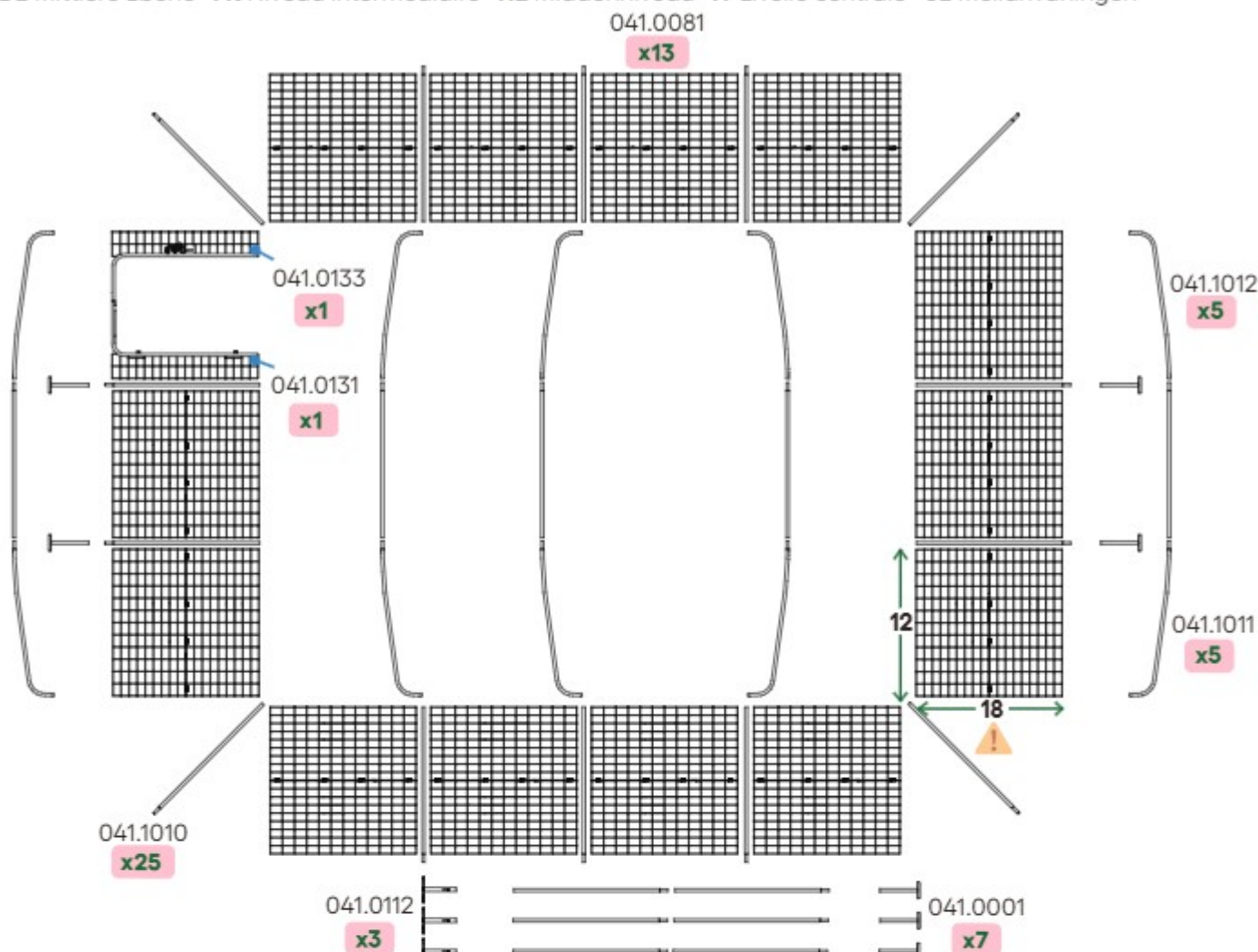

- 1** EN Assemble the **Roof Poles (041.1010, 041.1011 + 041.1012)**. They simply slide together.
 DE Montieren Sie die **Roof Poles (041.1010, 041.1011 + 041.1012)**. Sie werden einfach ineinander geschoben.
 FR Assemblez les **Roof Poles (041.1010, 041.1011 + 041.1012)**. Ils se glissent simplement l'un dans l'autre.
 NL Monteer de **Roof Poles (041.1010, 041.1011 + 041.1012)**. Deze kunnen eenvoudigweg in elkaar worden geschoven.
 IT Assemblate i **Roof Poles (041.1010, 041.1011 + 041.1012)**. Scorrano assieme.
 SE Bygg ihop **Roof Poles (041.1010, 041.1011 + 041.1012)**. De skjuts enkelt ihop.
 DK Saml **Roof Poles (041.1010, 041.1011 + 041.1012)**. De sættes blot ind i hinanden.
- 2** EN Slide the arches you have just assembled, the door frame and all upright poles onto the ground level of your Outdoor Pet Run.
 DE Stecken Sie die soeben zusammengesetzten Bögen auf die Gitterplatten der ersten Ebene des Auslaufgeheges.
 FR Faites glisser les arceaux que vous venez d'assembler, le cadre de la porte et tous les poteaux verticaux sur le niveau au sol de votre enclos d'extérieur.
 NL Schuif de bogen die je net hebt gemonteerd, het deurframe en alle rechtopstaande palen op de grond ter hoogte van je buitenren.
 IT Fate scorrere gli archi appena assemblati, il telaio della porta e tutti i pali verticali fino al livello del suolo del vostro recinto esterno.
 SE Skjut ner bågarna du just har monterat, dörrkarmen och alla upprättstående stänger på marknivån på din utomhusgård för husdjur.
 DK Skyv de buer, du lige har samlet, dørkarmen og alle lodrette stænger på jordeniveauet af din udendørs løbegård.
- 3** EN Slide the **Pole Supports (041.0001)** onto the **Pole Straight (041.1010)** at both ends of the run.
 DE Schieben Sie die **Pole Supports (041.0001)** an beiden Seiten des Auslaufs auf die **Pole Straights (041.1010)**.
 FR Glissez les **Pole Supports (041.0001)** dans les **Pole Straight (041.1010)** de chaque côté de l'enclos.
 NL Schuif de **Pole Supports (041.0001)** op de **Pole Straight (041.1010)** aan beide zijden van de ren.
 IT Fate scorrere il **Pole Supports (041.0001)** nel **Pole Straight (041.1010)** su entrambe i lati del recinto.
 SE Sätt fast **Pole Supports (041.0001)** på **Pole Straight (041.1010)** på gårdens båda ändar.
 DK Sæt **Pole Supports (041.0001)** ovenpå **Pole Straight (041.1010)** i begge ender af gården.
- 4** EN Assemble the **roof supports (041.0112, 041.1010 and 041.0001)**. Put them in place under the central roof tubes. Complete the Mid level referring to the diagram on page 36 for clip types and positions.
 DE Montieren Sie die **Dachstützen (041.0112, 041.1010 und 041.0001)**. Platzieren Sie sie unter den mittleren Dachrohren. Bauen Sie die mittlere Ebene mithilfe der Abbildung auf Seite 36, der Sie den Typ und die Positionen der Clips entnehmen können, fertig zusammen.
 FR Assemblez les **supports de toit (041.0112, 041.1010 et 041.0001)**. Placez-les sous les tubes centraux du toit. Complétez le niveau intermédiaire en vous référant au schéma de la page 36 pour connaître les types et les emplacements des clips.
 NL Monteer de **daksteunen (041.0112, 041.1010 en 041.0001)**. Plaats ze onder de centrale dakbuizen. Voltooi het middenniveau met behulp van het diagram op pagina 36 voor de soorten en posities van de clips.
 IT Assemblate i **supporti del tetto (041.0112, 041.1010 e 041.0001)**. Posizionateli sotto i tubi centrali del tetto. Completate il livello intermedio, facendo riferimento allo schema a pagina 36 per i tipi e le posizioni delle clip.
 SE Montera **takstöden (041.0112, 041.1010 och 041.0001)**. Placera dem under de centrala takrören. Slutför mellanivån med hjälp av diagrammet på sidan 36 för klämmtyper och positioner.
 DK Saml **tagstøtter (041.0112, 041.1010 og 041.0001)**. Sæt dem på plads under de centrale tagrør. Færdiggør mellemniveauet ved at henvise til diagrammet på side 36 for klemmtyper og -positioner.

DE Dachebene • FR Niveau supérieur • NL Dakniveau • IT Ultimo piano • SE Takvåningen • DK Tagniveau

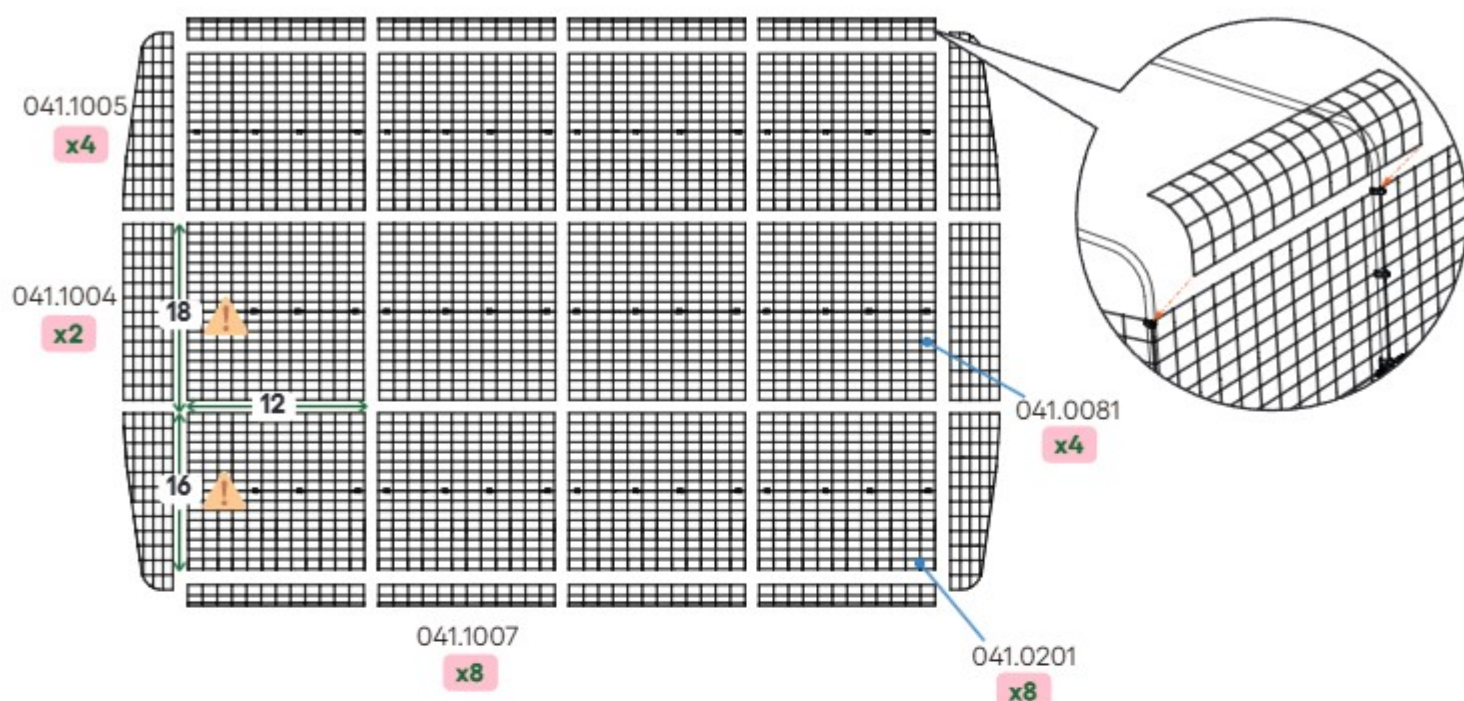

- 1** EN Clip **Infill Panels (041.1007)** and **Gable Panels (041.1004 & 041.1005)** to level below.
 DE Klipsen Sie die **Infill Panels (041.1007)** und **Gable Side Panels (041.1004 & 041.1005)** an die darunter liegende Ebene.
 FR Clipsez les **Infill Panels (041.1007)** et les **Gable Side Panels (041.1004 & 041.1005)** au niveau inférieur.
 NL Clip de **Infill Panels (041.1007)** en **Gable Side Panels (041.1004 & 041.1005)** aan het niveau eronder.
 IT Agganciate **Infill Panels (041.1007)** e i **Gable Side Panels (041.1004 & 041.1005)** al livello inferiore.
 SE Fäst **Infill Panels (041.1007)** och **Gable Side Panels (041.1004 & 041.1005)** på panelerna under.
 DK Fastgør **Infill Panels (041.1007)** og **Gable Side Panels (041.1004 & 041.1005)** til panelerne nedenunder.

- 2** EN Clip **Roof Panels (041.0201 & 041.0081)**.
 DE Klipsen Sie die **Roof Panels (041.0201 & 041.0081)** an.
 FR Clipsez les **Roof Panels (041.0201 & 041.0081)**.
 NL Clip de **Roof Panels (041.0201 & 041.0081)** vast.
 IT Agganciate **Roof Panels (041.0201 & 041.0081)**.
 SE Fäst **Roof Panels (041.0201 & 041.0081)**.
 DK Fastgør **Roof Panels (041.0201 & 041.0081)**.

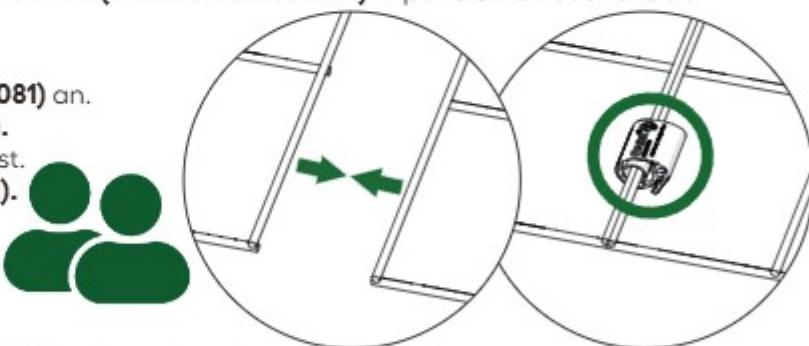

- 3** EN Cable tie the top of each **Pole Support (041.0001)** to the pole and panels above it.
 DE Befestigen Sie die Oberseite jedes **Pole Supports (041.0001)** mit Kabelbindern am Mast und den darüber liegenden Platten.
 FR Attachez le sommet de chaque **Pole Support (041.0001)** aux poteaux et panneaux supérieurs.
 NL Bevestig de bovenkant van elke **Pole Support (041.0001)** met kabelbinders aan de stikken en panelen erboven.
 IT Il cavo lega la sommità di ogni **Pole Support (041.0001)** al palo e ai pannelli sopra.
 SE Använd buntband för att fästa varje **Pole Support (041.0001)** på stängen och panelerna ovanför.
 DK Brug strips til at fastgøre hver **Pole Support (041.0001)** til stangen og panelerne over dem.

Assemble doors.

- DE Montieren Sie die Tür.
 FR Assemblez la porte.
 NL Monteer de deur.
 IT Assemblate la porta.
 SE Montera dörren.
 DK Saml døren.



EN Diagram showing all **Mighty Clip (810.0135, 810.0134, 810.0185)** positions

DE Das Diagramm zeigt alle Positionen der **Mighty Clips (810.0135, 810.0134, 810.0185)**

FR Diagramme indiquant les positions de tous les **Mighty Clips (810.0135, 810.0134, 810.0185)**

NL Diagram met posities van alle **Mighty Clips (810.0135, 810.0134, 810.0185)**

IT Il diagramma mostra tutte le posizioni delle **Mighty Clip (810.0135, 810.0134, 810.0185)**

SE Bilden visar var alla **Mighty Clip (810.0135, 810.0134, 810.0185)** ska sitta

DK Diagrammet viser positioner for alle **Mighty Clip (810.0135, 810.0134, 810.0185)**

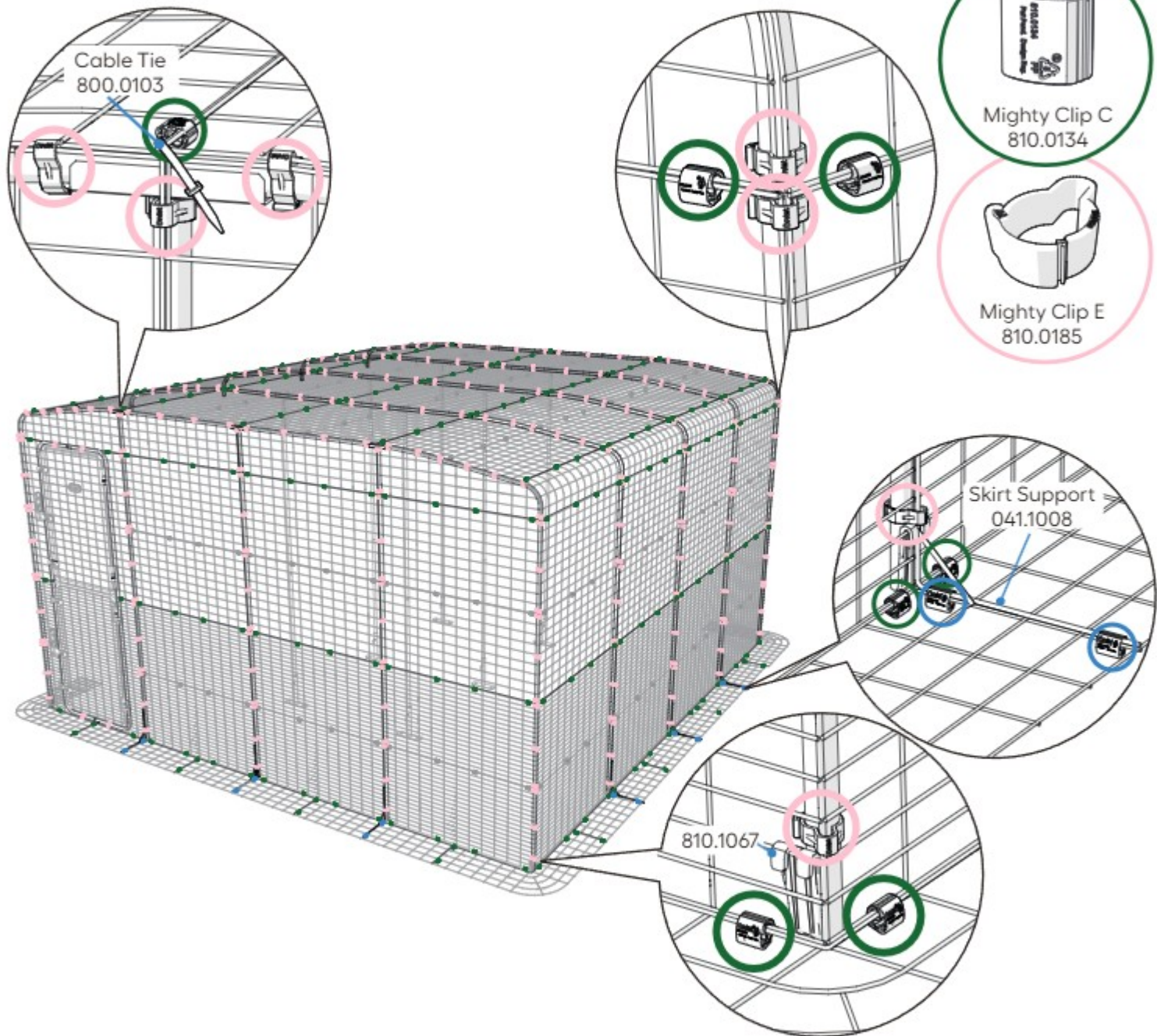

Check pages 04 - 09 for an overview of required packs and which components are inside.

DE Siehe Seite 04 bis 09 für eine Übersicht der benötigten Kartons und deren Bestandteile.

FR Consultez les pages 04 à 09 pour un aperçu des packs requis et de leurs composants.

NL Raadpleeg pagina's 04 - 09 voor een overzicht van de benodigde pakketten en welke onderdelen erin zitten.

IT Consultare le pagine 04-09 per una panoramica dei pacchi richiesti e delle componenti presenti all'interno.

SE Se sidorna 04 - 09 för en översikt som visar vad du behöver och vad som finns inuti.

DK Se side 04 - 09 for at få en oversigt over nødvendige pakker, og hvilke komponenter der er indeni.

DE Erste Ebene · FR Premier niveau · NL Grondniveau · IT Piano terra · SE Bottenvåning · DK Grundniveau

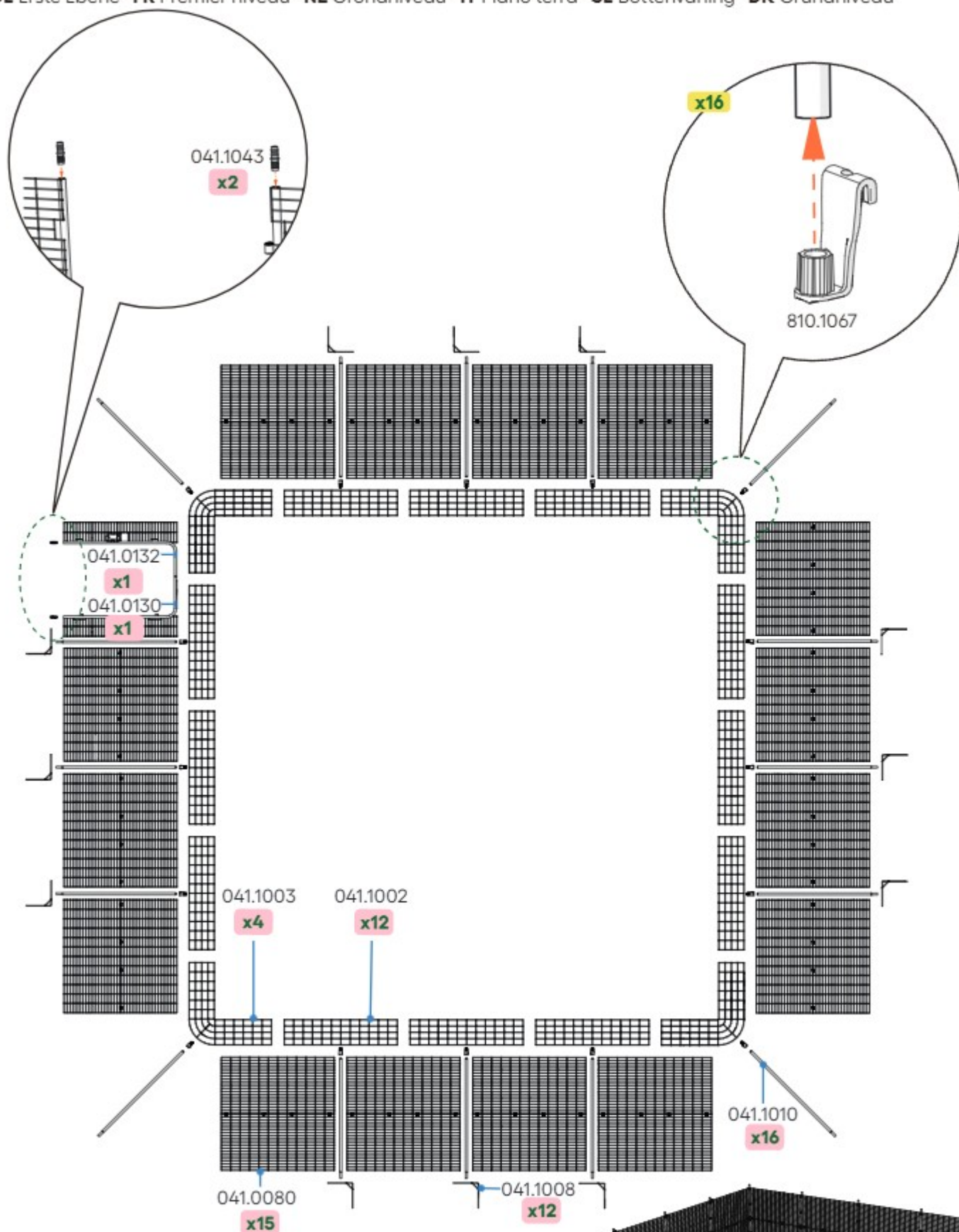
**Ground level assembled.**

DE Bodenebene montiert.
 FR Niveau au sol assemblé.
 NL Begane grond gemonteerd.
 IT Assemblato al livello del suolo.
 SE Marknivå monterad.
 DK Jordeniveau samlet.

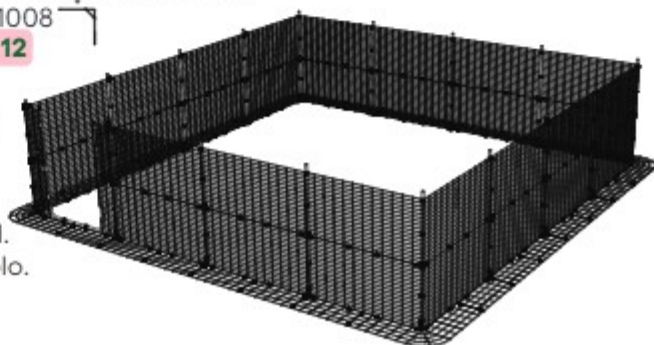

- 1** **EN** Lay the parts for the ground level on the floor. Clip the **skirt panels 041.1002** and **041.1003** together. See page 41 for clip types and positions.
DE Legen Sie die Teile der ersten Ebene auf den Boden. Befestigen Sie die Elemente der Gitter-Schürze **041.1002** und **041.1003** mit Hilfe der Clips aneinander. Siehe Seite 41 für die Positionierung und Art der Clips.
FR Placez les pièces du premier niveau sur le sol. Clipsez les panneaux des jupes anti-tunnel **041.1002** et **041.1003** ensemble. Voir page 41 pour les types et positions des clips.
NL Leg de onderdelen voor het grondniveau op de vloer. Clip flensranden **041.1002** en **041.1003** aan elkaar. Zie pagina 41 voor cliptypes en hun posities.
IT Mettete le parti per il piano terra sul pavimento. Aggancia i pannelli della gonna anti intrusione **041.1002** e **041.1003** insieme. Vedi pagina 41 per i tipi di clip e posizioni.
SE Lägga alla delarna för bottenvåningen på marken. Fäst ihop panelerna för golvlister **041.1002** och **041.1003**. Se sidan 41 för vilka klämmor du ska använda och var de ska placeras.
DK Læg alle dele til grundniveauet ud på jorden. Fastgør fodpanelerne **041.1002** og **041.1003** til hinanden. Se klemmetyper og -placeringer på side 41.
- 2** **EN** Choose where you want to put the door frame. It can go in any position. Doors open outwards with lock on the left. (Attach doors once run is complete.)
DE Entscheiden Sie, wo Sie den Türrahmen anbringen möchten. Er kann in jeder beliebigen Position platziert werden. Die Türen öffnen nach außen, mit dem Schloss auf der linken Seite. (Befestigen Sie die Türen erst, wenn der Auslauf fertig ist.)
FR Choisissez où placer le cadre de la porte. Il peut être placé n'importe où. Les portes s'ouvrent vers l'extérieur et le verrou se situe à gauche. (Attachez les portes une fois l'enclos assemblé.)
NL Kies de positie van het deurframe. Dit kan op elke gewenste positie. Deuren openen naar buiten toe met de vergrendeling aan de linkerkant. (Voeg deuren toe nadat de ren is gemonteerd.)
IT Scegliete dove volete mettere l'intelaiatura della porta. Può andare in qualunque posizione. Le porte si aprono all'esterno con chiusura sulla sinistra. (Attaccare le porte una volta che il recinto è completo)
SE Välj var du vill placera dörrkarmen. Den kan sitta var som helst. Dörren öppnas utåt och låset sitter på vänster sida. (Dörrar monteras när du byggt klart gården)
DK Vælg hvor du vil placere dørrammen. Den kan placeres hvor som helst. Dørene åbner udad med låsen til venstre. (Dørene monteres når gården er færdigsamlet.)
- 3** **EN** Start at a corner and clip **Pole Straight (041.1010)** to **2 Run Panel Lowers (041.0080)** using **6 Mighty Clips E (810.0185)**. See page 11 for how to use clips.
DE Beginnen Sie an einer Ecke und befestigen Sie den **Pole Straight (041.1010)** mit **6 Mighty Clips E (810.0185)** an **2 Run Panel Lowers (041.0080)**. Siehe Seite 11 für die Verwendung der Clips.
FR Commencez par un coin et attachez le **Pole Straight (041.1010)** à **2 Run Panel Lowers (041.0080)** à l'aide de **6 Mighty Clips E (810.0185)**. Consultez la page 11 pour savoir comment vous servir des clips.
NL Begin in een hoek en bevestig **Pole Straight (041.1010)** met **6 Mighty Clips E (810.0185)** aan **2 Run Panel Lowers (041.0080)**. Zie pagina 11 voor het gebruik van clips.
IT Iniziate da un angolo e agganciate **Pole Straight (041.1010)** a **2 Run Panel Lowers (041.0080)** utilizzando **6 Mighty Clips E (810.0185)**. Vai a pagina 11 per l'utilizzo delle clip.
SE Börja i ett hörn och fäst **Pole Straight (041.1010)** på **2 Run Panel Lowers (041.0080)** med **6 Mighty Clips E (810.0185)**. Se sidan 11 för hur du använder klämmorna.
DK Begynd ved et hjørne og fastgør **Pole Straight (041.1010)** til **2 Run Panel Lowers (041.0080)** ved hjælp af **6 Mighty Clips E (810.0185)**. Se hvordan klemmerne bruges på s. 11.
- 4** **EN** Complete the ground level referring to the diagram on page 41 for clip types and positions.
DE Errichten Sie die erste Ebene unter Berücksichtigung des Diagramms der verschiedenen Typen und Positionen der Clips auf Seite 41.
FR Finissez le premier niveau en suivant les instructions sur le schéma en page 41 pour savoir quels types de Clip utiliser et où les placer.
NL Voltooi het grondniveau en raadpleeg het diagram op pagina 41 voor het type en de positie van de clips.
IT Completate il piano terra facendo riferimento al diagramma a pagina 41 per il tipo di clip e le posizioni.
SE Bygg färdigt bottenvåningen efter ritningen på sidan 41 som visar vilka klämmor du ska använda och var de ska sitta.
DK Byg grundniveauet færdigt ved hjælp af diagrammet på side 41,
- 5** **EN** Attach **2 Tube Connection Pins (041.1043)**.
DE Befestigen **2 Tube Connection Pins (041.1043)** am Türrahmen.
FR Attachez **2 Tube Connection Pins (041.1043)**.
NL Bevestig **2 Tube Connection Pins (041.1043)**.
IT Fissare **2 Tube Connection Pins (041.1043)**.
SE Fäst **2 Tube Connection Pins (041.1043)**.
DK Sæt **2 Tube Connection Pins (041.1043)**.

DE Mittlere Ebene • FR Niveau intermédiaire • NL Middenniveau • IT Livello centrale • SE Mellanvåningen
DK Mellemliveau

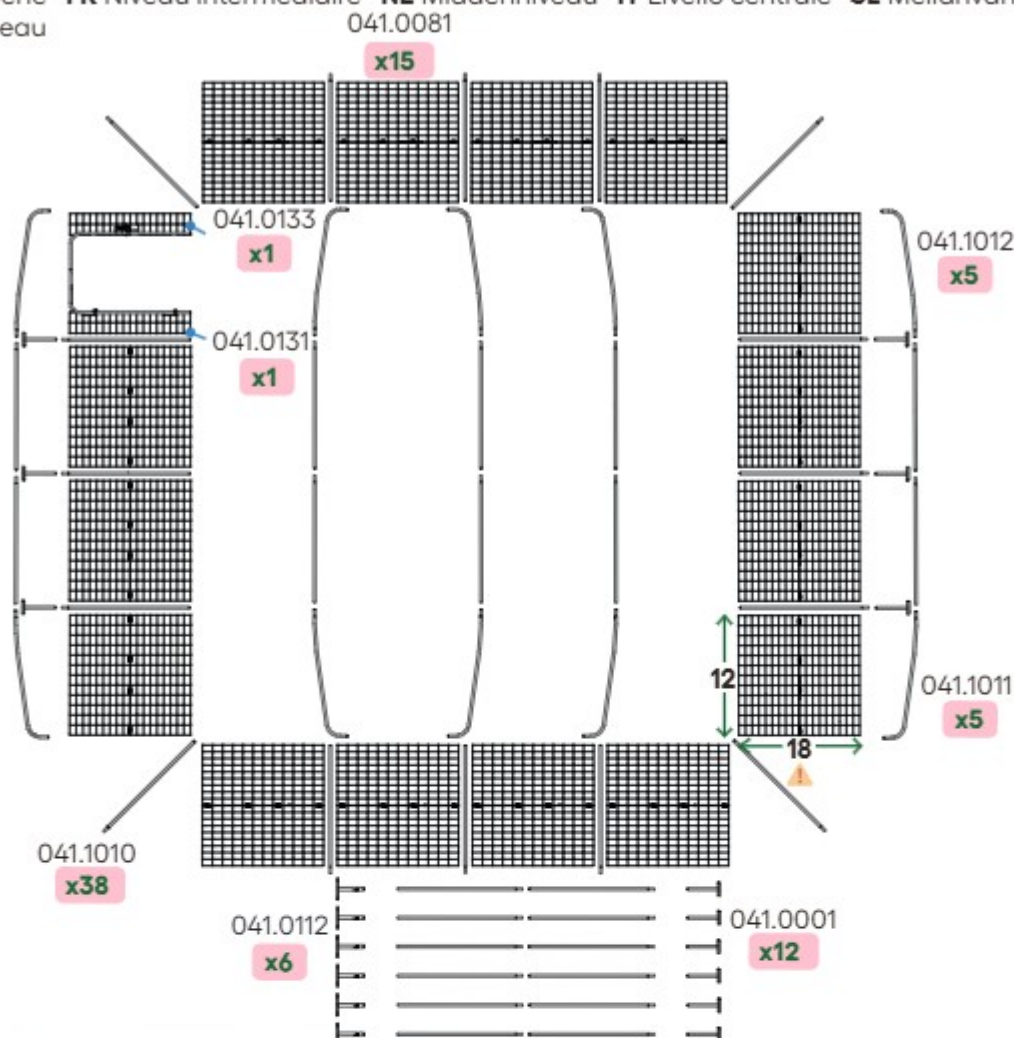

1

- EN** Assemble the **Roof Poles (041.1010, 041.1011 + 041.1012)**. They simply slide together.
DE Montieren Sie die **Roof Poles (041.1010, 041.1011 + 041.1012)**. Sie werden einfach ineinander geschoben.
FR Assemblez les **Roof Poles (041.1010, 041.1011 + 041.1012)**. Ils se glissent simplement l'un dans l'autre.
NL Monteer de **Roof Poles (041.1010, 041.1011 + 041.1012)**. Deze kunnen eenvoudigweg in elkaar worden geschoven.
IT Assemblate i **Roof Poles (041.1010, 041.1011 + 041.1012)**. Scorrano assieme.
SE Bygg ihop **Roof Poles (041.1010, 041.1011 + 041.1012)**. De skjuts enkelt ihop.
DK Saml **Roof Poles (041.1010, 041.1011 + 041.1012)**. De sættes blot ind i hinanden.

2

- EN** Slide the arches you have just assembled, the door frame and all upright poles onto the ground level of your Outdoor Pet Run.
DE Stecken Sie die soeben zusammengesetzten Bögen auf die Gitterplatten der ersten Ebene des Auslaufgeheges.
FR Faites glisser les arceaux que vous venez d'assembler, le cadre de la porte et tous les poteaux verticaux sur le niveau au sol de votre enclos d'extérieur.
NL Schuif de bogen die je net hebt gemonteerd, het deurframe en alle rechtopstaande palen op de grond ter hoogte van je buitenren.
IT Fate scorrere gli archi appena assemblati, il telaio della porta e tutti i pali verticali fino al livello del suolo del vostro recinto esterno.
SE Skjut ner bågarna du just har monterat, dörrkarmen och alla upprättstående stänger på marknivån på din utomhusgård för husdjur.
DK Skyv de buer, du lige har samlet, dørrkarmen og alle lodrette stænger på jordeniveauet af din udendørs løbegård.

3

- EN** Slide the **Pole Supports (041.0001)** onto the **Pole Straight (041.1010)** at both ends of the run.
DE Schieben Sie die **Pole Supports (041.0001)** an beiden Seiten des Auslaufs auf die **Pole Straights (041.1010)**.
FR Glissez les **Pole Supports (041.0001)** dans les **Pole Straight (041.1010)** de chaque côté de l'enclos.
NL Schuif de **Pole Supports (041.0001)** op de **Pole Straight (041.1010)** aan beide zijden van de ren.
IT Fate scorrere il **Pole Supports (041.0001)** nel **Pole Straight (041.1010)** su entrambe i lati del recinto.
SE Sätt fast **Pole Supports (041.0001)** på **Pole Straight (041.1010)** på gårdens båda ändar.
DK Sæt **Pole Supports (041.0001)** ovenpå **Pole Straight (041.1010)** i begge ender af gården.

4

- EN** Assemble the **roof supports (041.0112, 041.1010 and 041.0001)**. Put them in place under the central roof tubes. Complete the Mid level referring to the diagram on page 41 for clip types and positions.
DE Montieren Sie die **Dachstützen (041.0112, 041.1010 und 041.0001)**. Platzieren Sie sie unter den mittleren Dachrohren. Bauen Sie die mittlere Ebene mithilfe der Abbildung auf Seite 41, der Sie den Typ und die Positionen der Clips entnehmen können, fertig zusammen.
FR Assemblez les supports de toit **(041.0112, 041.1010 et 041.0001)**. Placez-les sous les tubes centraux du toit. Complétez le niveau intermédiaire en vous référant au schéma de la page 41 pour connaître les types et les emplacements des clips.
NL Monteer de daksteunen **(041.0112, 041.1010 en 041.0001)**. Plaats ze onder de centrale dakbuizen. Voltooi het middenniveau met behulp van het diagram op pagina 41 voor de soorten en posities van de clips.
IT Assemblate i supporti del tetto **(041.0112, 041.1010 e 041.0001)**. Posizionateli sotto i tubi centrali del tetto. Completate il livello intermedio, facendo riferimento allo schema a pagina 41 per i tipi e le posizioni delle clip.
SE Montera takstöden **(041.0112, 041.1010 och 041.0001)**. Placera dem under de centrala takrören. Slutför mellanvången med hjälp av diagrammet på sidan 41 för klämmtyper och positioner.
DK Saml tagstøtter **(041.0112, 041.1010 og 041.0001)**. Sæt dem på plads under de centrale tagrør. Færdiggør mellemliveauet ved at henvise til diagrammet på side 41 for klæmmetyper og -positioner.

DE Dachebene · FR Niveau supérieur · NL Dakniveau · IT Ultimo piano · SE Takvåningen · DK Tagniveau

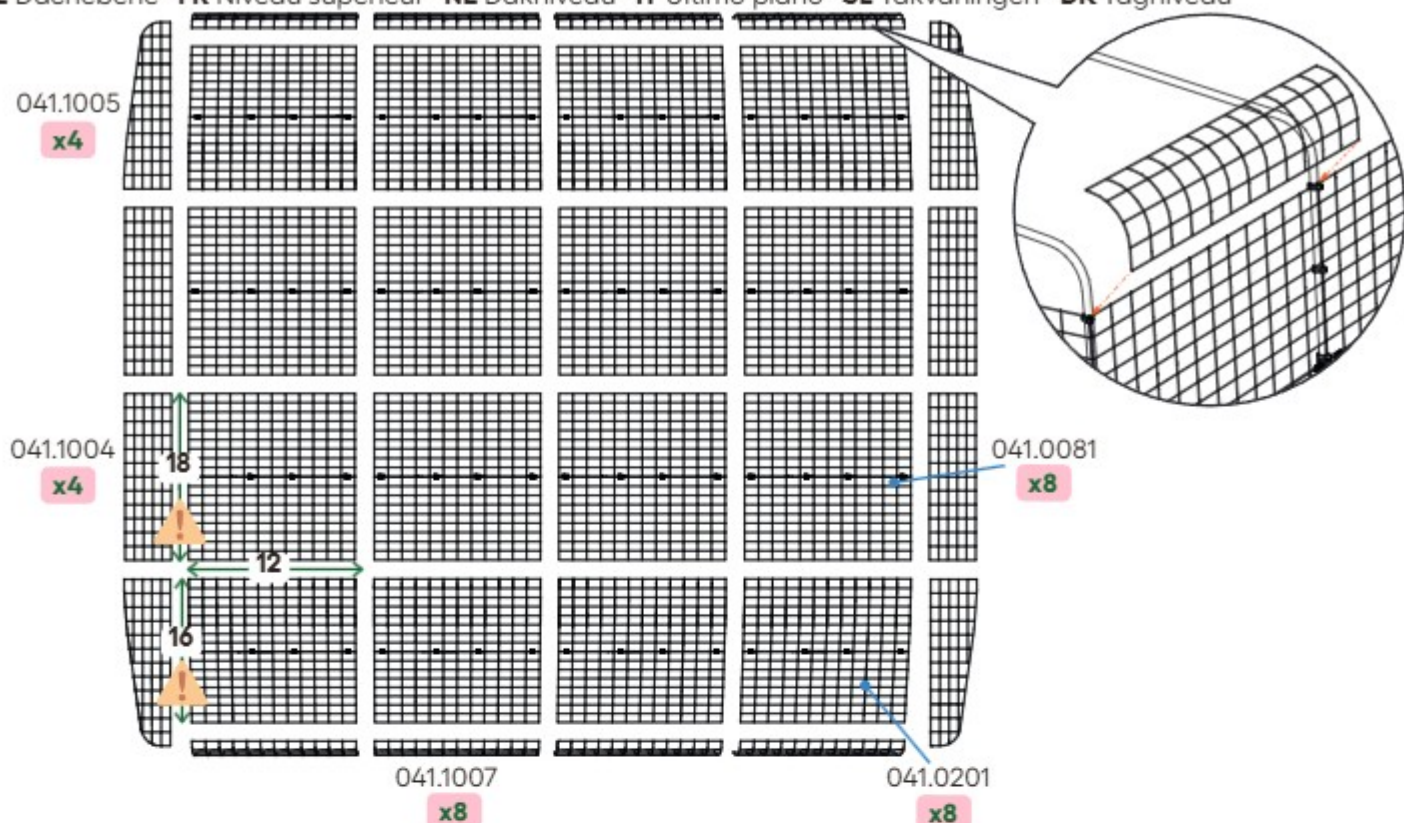

- 1** EN Clip Infill Panels (041.1007) and Gable Panels (041.1004 & 041.1005) to level below.
 DE Klipsen Sie die Infill Panels (041.1007) und Gable Side Panels (041.1004 & 041.1005) an die darunter liegende Ebene.
 FR Clipsez les Infill Panels (041.1007) et les Gable Side Panels (041.1004 & 041.1005) au niveau inférieur.
 NL Clip de Infill Panels (041.1007) en Gable Side Panels (041.1004 & 041.1005) aan het niveau eronder.
 IT Agganciate Infill Panels (041.1007) e i Gable Side Panels (041.1004 & 041.1005) al livello inferiore.
 SE Fäst Infill Panels (041.1007) och Gable Side Panels (041.1004 & 041.1005) på panelerna under.
 DK Fastgør Infill Panels (041.1007) og Gable Side Panels (041.1004 & 041.1005) til panelerne nedenunder.

- 2** EN Clip Roof Panels (041.0201 & 041.0081).
 DE Klipsen Sie die Roof Panels (041.0201 & 041.0081) an.
 FR Clipsez les Roof Panels (041.0201 & 041.0081).
 NL Clip de Roof Panels (041.0201 & 041.0081) vast.
 IT Agganciate Roof Panels (041.0201 & 041.0081).
 SE Fäst Roof Panels (041.0201 & 041.0081).
 DK Fastgør Roof Panels (041.0201 & 041.0081).

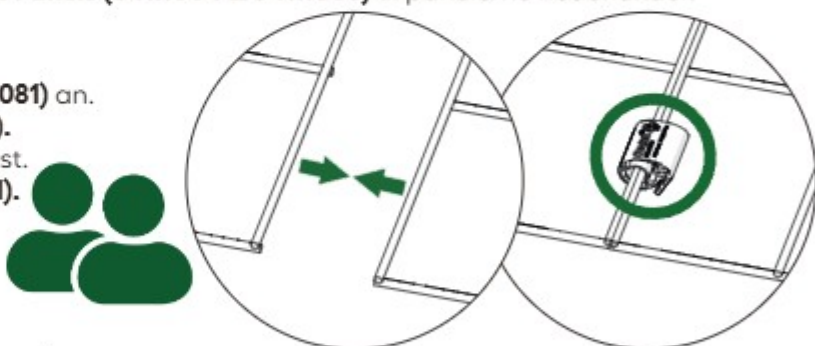

- 3** EN Cable tie the top of each Pole Support (041.0001) to the pole and panels above it.
 DE Befestigen Sie die Oberseite jedes Pole Supports (041.0001) mit Kabelbindern am Mast und den darüber liegenden Platten.
 FR Attachez le sommet de chaque Pole Support (041.0001) aux poteaux et panneaux supérieurs.
 NL Bevestig de bovenkant van elke Pole Support (041.0001) met kabelbinders aan de stokken en panelen erboven.
 IT Il cavo lega la sommità di ogni Pole Support (041.0001) al palo e ai pannelli sopra.
 SE Använd buntband för att fästa varje Pole Support (041.0001) på stängan och panelerna ovanför.
 DK Brug strips til at fastgøre hver Pole Support (041.0001) til stangen og panelerne over dem.

Assemble doors.

DE Montieren Sie die Tür.
 FR Assemblez la porte.
 NL Monteer de deur.
 IT Assemblate la porta.
 SE Montera dörren.
 DK Saml døren.



EN Diagram showing all **Mighty Clip (810.0135, 810.0134, 810.0185)** positions

DE Das Diagramm zeigt alle Positionen der **Mighty Clips (810.0135, 810.0134, 810.0185)**

FR Diagramme indiquant les positions de tous les **Mighty Clips (810.0135, 810.0134, 810.0185)**

NL Diagram met posities van alle **Mighty Clips (810.0135, 810.0134, 810.0185)**

IT Il diagramma mostra tutte le posizioni delle **Mighty Clip (810.0135, 810.0134, 810.0185)**

SE Bilden visar var alla **Mighty Clip (810.0135, 810.0134, 810.0185)** ska sitta

DK Diagrammet viser positioner for alle **Mighty Clip (810.0135, 810.0134, 810.0185)**

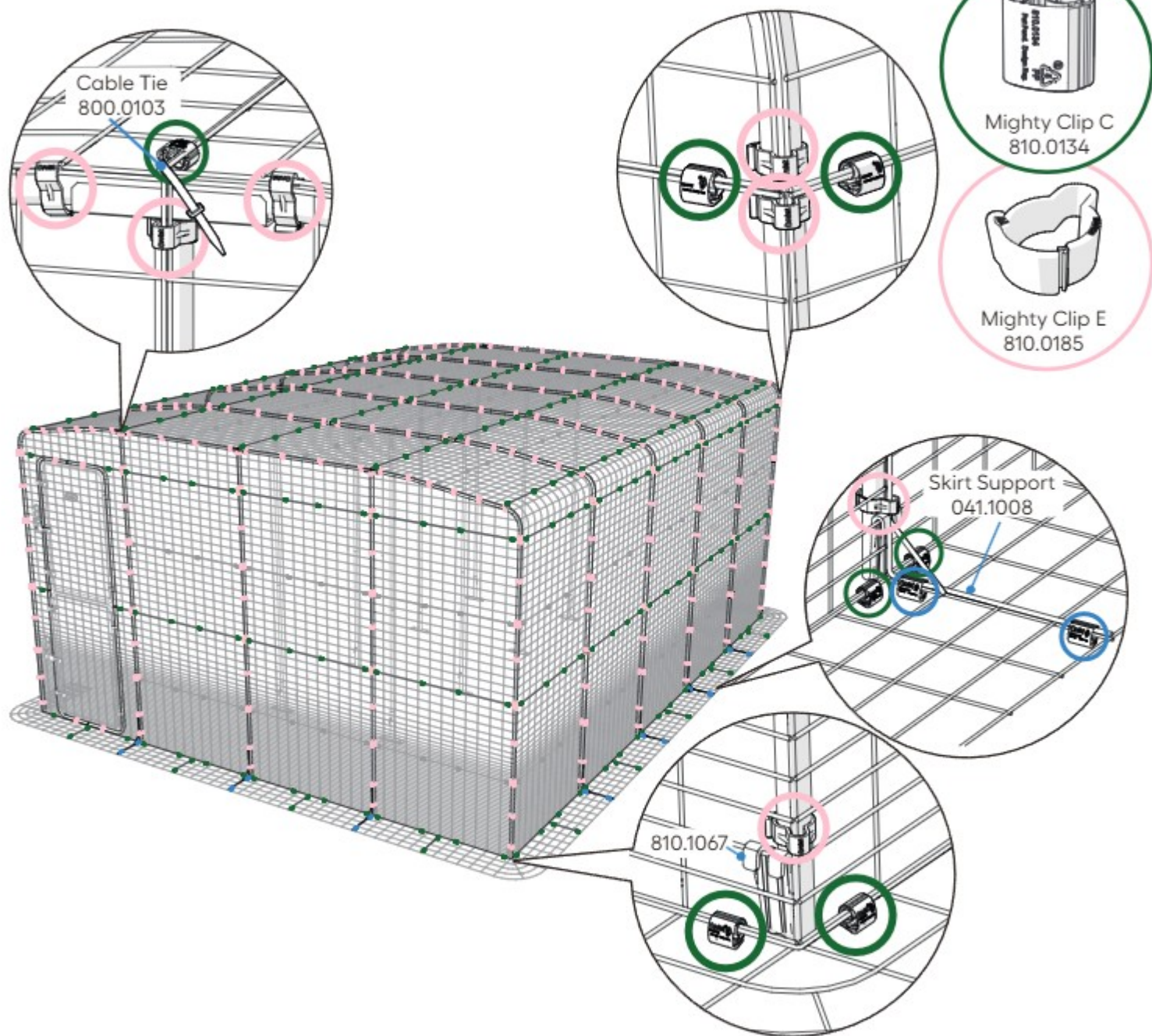

Check pages 04 - 09 for an overview of required packs and which components are inside.

DE Siehe Seite 04 bis 09 für eine Übersicht der benötigten Kartons und deren Bestandteile.

FR Consultez les pages 04 à 09 pour un aperçu des packs requis et de leurs composants.

NL Raadpleeg pagina's 04 - 09 voor een overzicht van de benodigde pakketten en welke onderdelen erin zitten.

IT Consultare le pagine 04-09 per una panoramica dei pacchi richiesti e delle componenti presenti all'interno.

SE Se sidorna 04 - 09 för en översikt som visar vad du behöver och vad som finns inuti.

DK Se side 04 - 09 for at få en oversigt over nødvendige pakker, og hvilke komponenter der er indeni.

DE Erste Ebene · FR Premier niveau · NL Grondniveau · IT Piano terra · SE Bottenvåning · DK Grundniveau

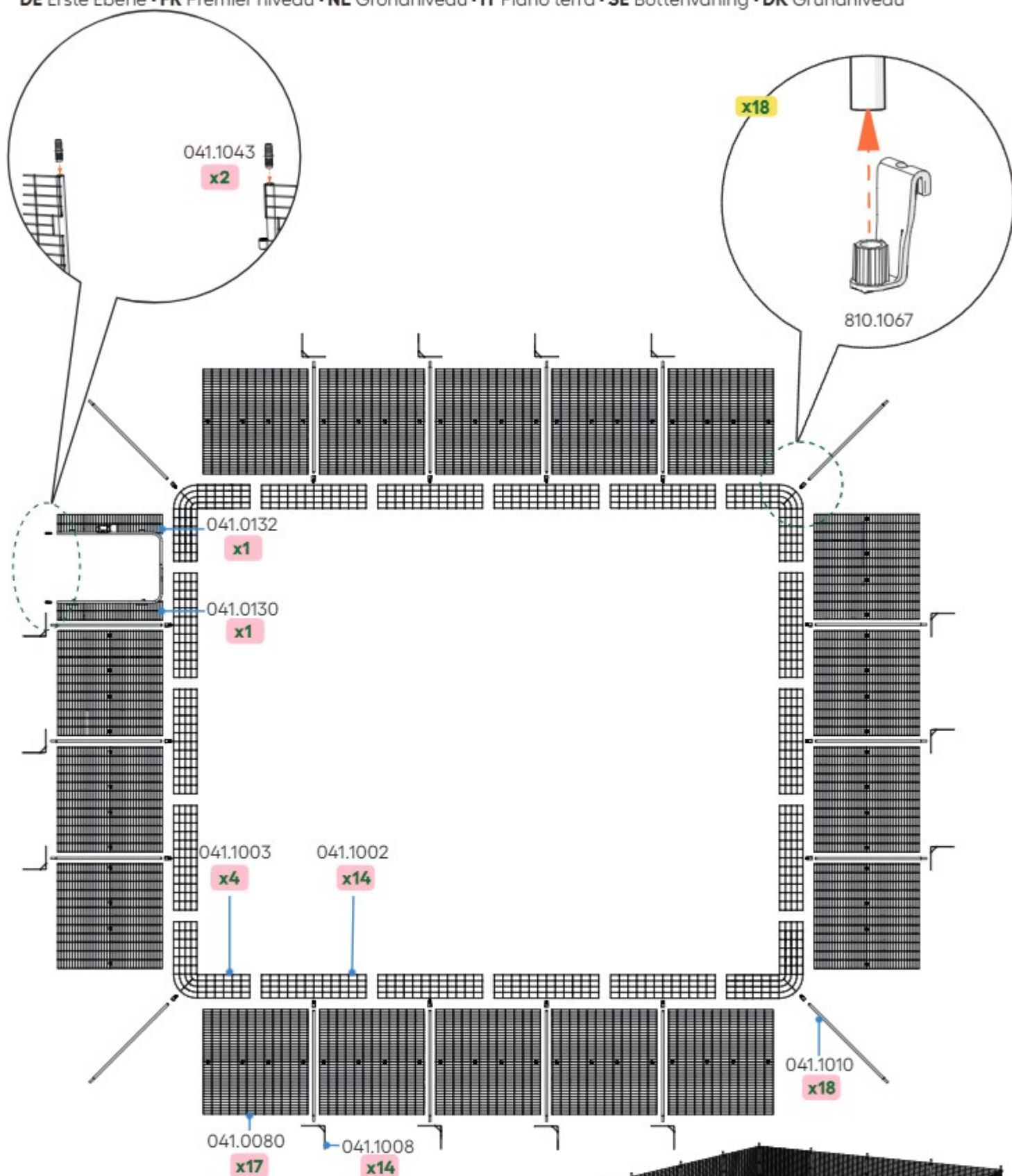
**Ground level assembled.**

DE Bodenebene montiert.
 FR Niveau au sol assemblé.
 NL Begane grond gemonteerd.
 IT Assemblato al livello del suolo.
 SE Marknivå monterad.
 DK Jordeniveau samlet.

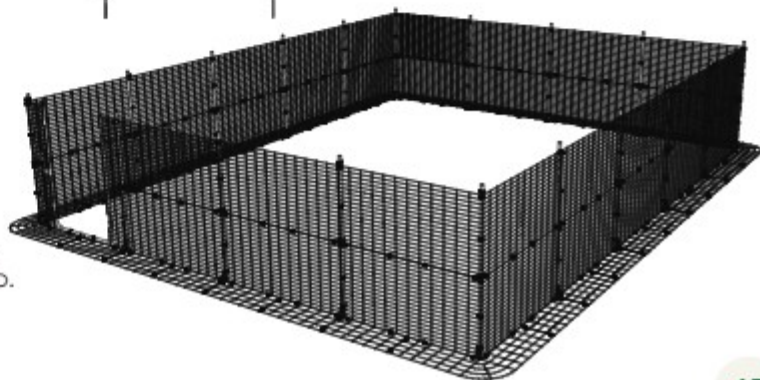

- 1** **EN** Lay the parts for the ground level on the floor. Clip the **skirt panels 041.1002** and **041.1003** together. See page 46 for clip types and positions.
DE Legen Sie die Teile der ersten Ebene auf den Boden. Befestigen Sie die Elemente der Gitter-Schürze **041.1002** und **041.1003** mit Hilfe der Clips aneinander. Siehe Seite 46 für die Positionierung und Art der Clips.
FR Placez les pièces du premier niveau sur le sol. Clipsez les panneaux des jupes anti-tunnel **041.1002** et **041.1003** ensemble. Voir page 46 pour les types et positions des clips.
NL Leg de onderdelen voor het grondniveau op de vloer. Clip flensranden **041.1002** en **041.1003** aan elkaar. Zie pagina 46 voor cliptypes en hun posities.
IT Mettete le parti per il piano terra sul pavimento. Aggancia i pannelli della gonna anti intrusione **041.1002** e **041.1003** insieme. Vedi pagina 46 per i tipi di clip e posizioni.
SE Lägg alla delarna för bottenvåningen på marken. Fäst ihop panelerna för golvlisen **041.1002** och **041.1003**. Se sidan 46 för vilka klämmor du ska använda och var de ska placeras.
DK Læg alle dele til grundniveauet ud på jorden. Fastgør fodpanelerne **041.1002** og **041.1003** til hinanden. Se klemmetyper og -placeringer på side 46.
- 2** **EN** Choose where you want to put the door frame. It can go in any position. Doors open outwards with lock on the left. (Attach doors once run is complete.)
DE Entscheiden Sie, wo Sie den Türrahmen anbringen möchten. Er kann in jeder beliebigen Position platziert werden. Die Türen öffnen nach außen, mit dem Schloss auf der linken Seite. (Befestigen Sie die Türen erst, wenn der Auslauf fertig ist.)
FR Choisissez où placer le cadre de la porte. Il peut être placé n'importe où. Les portes s'ouvrent vers l'extérieur et le verrou se situe à gauche. (Attachez les portes une fois l'enclos assemblé.)
NL Kies de positie van het deurframe. Dit kan op elke gewenste positie. Deuren openen naar buiten toe met de vergrendeling aan de linkerkant. (Voeg deuren toe nadat de ren is gemonteerd).
IT Scegliete dove volete mettere l'intelaiatura della porta. Può andare in qualunque posizione. Le porte si aprono all'esterno con chiusura sulla sinistra. (Attaccare le porte una volta che il recinto è completo)
SE Välj var du vill placera dörrkarmen. Den kan sitta var som helst. Dörren öppnas utåt och låset sitter på vänster sida. (Dörrar monteras när du byggt klart gården)
DK Vælg hvor du vil placere dørrammen. Den kan placeres hvor som helst. Dørene åbner udad med låsen til venstre. (Dørene monteres når gården er færdigsamlet.)
- 3** **EN** Start at a corner and clip **Pole Straight (041.1010)** to 2 **Run Panel Lowers (041.0080)** using 6 **Mighty Clips E (810.0185)**. See page 11 for how to use clips.
DE Beginnen Sie an einer Ecke und befestigen Sie den **Pole Straight (041.1010)** mit 6 **Mighty Clips E (810.0185)** an 2 **Run Panel Lowers (041.0080)**. Siehe Seite 11 für die Verwendung der Clips.
FR Commencez par un coin et attachez le **Pole Straight (041.1010)** à 2 **Run Panel Lowers (041.0080)** à l'aide de 6 **Mighty Clips E (810.0185)**. Consultez la page 11 pour savoir comment vous servir des clips.
NL Begin in een hoek en bevestig **Pole Straight (041.1010)** met 6 **Mighty Clips E (810.0185)** aan 2 **Run Panel Lowers (041.0080)**. Zie pagina 11 voor het gebruik van clips.
IT Iniziate da un angolo e agganciate **Pole Straight (041.1010)** a 2 **Run Panel Lowers (041.0080)** utilizzando 6 **Mighty Clips E (810.0185)**. Vai a pagina 11 per l'utilizzo delle clip.
SE Börja i ett hörn och fäst **Pole Straight (041.1010)** på 2 **Run Panel Lowers (041.0080)** med 6 **Mighty Clips E (810.0185)**. Se sidan 11 för hur du använder klämmorna.
DK Begynd ved et hjørne og fastgør **Pole Straight (041.1010)** til 2 **Run Panel Lowers (041.0080)** ved hjælp af 6 **Mighty Clips E (810.0185)**. Se hvordan klemmerne bruges på s. 11.
- 4** **EN** Complete the ground level referring to the diagram on page 46 for clip types and positions.
DE Errichten Sie die erste Ebene unter Berücksichtigung des Diagramms der verschiedenen Typen und Positionen der Clips auf Seite 46.
FR Finissez le premier niveau en suivant les instructions sur le schéma en page 46 pour savoir quels types de Clip utiliser et où les placer.
NL Voltooi het grondniveau en raadpleeg het diagram op pagina 46 voor het type en de positie van de clips.
IT Completate il piano terra facendo riferimento al diagramma a pagina 46 per il tipo di clip e le posizioni.
SE Bygg färdigt bottenvåningen efter ritningen på sidan 46 som visar vilka klämmor du ska använda och var de ska sitta.
DK Byg grundniveauet færdigt ved hjælp af diagrammet på side 46, der viser klemmetyper og -placeringer.
- 5** **EN** Attach 2 **Tube Connection Pins (041.1043)**.
DE Befestigen 2 **Tube Connection Pins (041.1043)** am Türrahmen.
FR Attachez 2 **Tube Connection Pins (041.1043)**.
NL Bevestig 2 **Tube Connection Pins (041.1043)**.
IT Fissare 2 **Tube Connection Pins (041.1043)**.
SE Fäst 2 **Tube Connection Pins (041.1043)**.
DK Sæt 2 **Tube Connection Pins (041.1043)**.

DE Mittlere Ebene · FR Niveau intermédiaire · NL Middenniveau · IT Livello centrale · SE Mellannivånngen
DK Mellemniveau

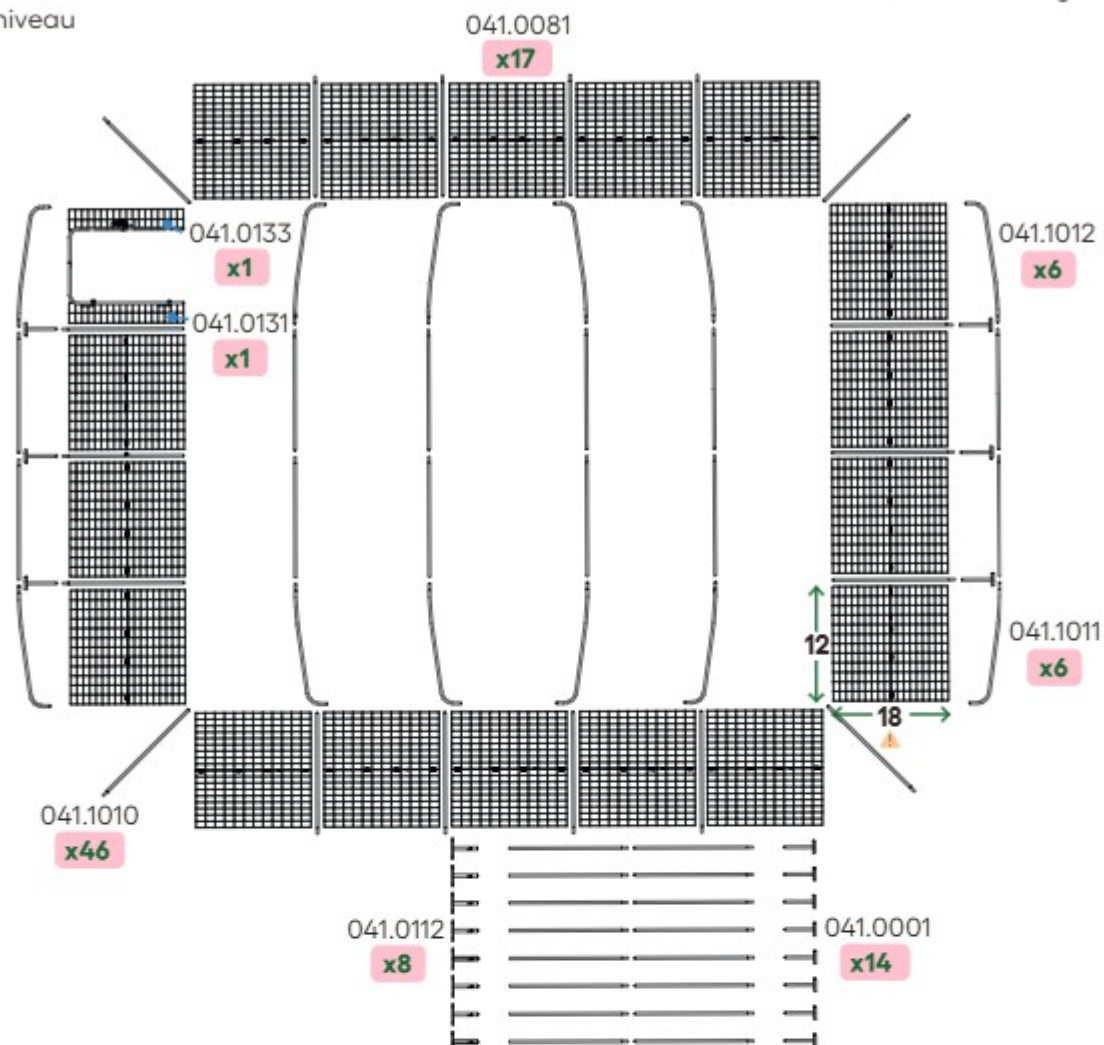

- 1** EN Assemble the **Roof Poles (041.1010, 041.1011 + 041.1012)**. They simply slide together.
DE Montieren Sie die **Roof Poles (041.1010, 041.1011 + 041.1012)**. Sie werden einfach ineinander geschoben.
FR Assemblez les **Roof Poles (041.1010, 041.1011 + 041.1012)**. Ils se glissent simplement l'un dans l'autre.
NL Monteer de **Roof Poles (041.1010, 041.1011 + 041.1012)**. Deze kunnen eenvoudigweg in elkaar worden geschoven.
IT Assemblate i **Roof Poles (041.1010, 041.1011 + 041.1012)**. Scorrano assieme.
SE Bygg ihop **Roof Poles (041.1010, 041.1011 + 041.1012)**. De skjuts enkelt ihop.
DK Saml **Roof Poles (041.1010, 041.1011 + 041.1012)**. De sættes blot ind i hinanden.
- 2** EN Slide the arches you have just assembled, the door frame and all upright poles onto the ground level of your Outdoor Pet Run.
DE Stecken Sie die soeben zusammengesetzten Bögen auf die Gitterplatten der ersten Ebene des Auslaufgeheges.
FR Faites glisser les arceaux que vous venez d'assembler, le cadre de la porte et tous les poteaux verticaux sur le niveau au sol de votre enclos d'extérieur.
NL Schuif de bogen die je net hebt gemonteerd, het deurframe en alle rechtopstaande palen op de grond ter hoogte van je buitenren.
IT Fate scorrere gli archi appena assemblati, il telaio della porta e tutti i pali verticali fino al livello del suolo del vostro recinto esterno.
SE Skjut ner bågarna du just har monterat, dörrkarmen och alla upprättstående stänger på marknivån på din utomhusgård för husdjur.
DK Skyv de buer, du lige har samlet, dørkarmen og alle lodrette stænger på jordeniveauet af din udendørs løbegård.
- 3** EN Slide the **Pole Supports (041.0001)** onto the **Pole Straight (041.1010)** at both ends of the run.
DE Schieben Sie die **Pole Supports (041.0001)** an beiden Seiten des Auslaufs auf die **Pole Straights (041.1010)**.
FR Glissez les **Pole Supports (041.0001)** dans les **Pole Straight (041.1010)** de chaque côté de l'enclos.
NL Schuif de **Pole Supports (041.0001)** op de **Pole Straight (041.1010)** aan beide zijden van de ren.
IT Fate scorrere il **Pole Supports (041.0001)** nel **Pole Straight (041.1010)** su entrambe i lati del recinto.
SE Sätt fast **Pole Supports (041.0001)** på **Pole Straight (041.1010)** på gårdens båda ändar.
DK Sæt **Pole Supports (041.0001)** ovenpå **Pole Straight (041.1010)** i begge ender af gården.
- 4** EN Assemble the **roof supports (041.0112, 041.1010 and 041.0001)**. Put them in place under the central roof tubes. Complete the Mid level referring to the diagram on page 46 for clip types and positions.
DE Montieren Sie die **Dachstützen (041.0112, 041.1010 und 041.0001)**. Platzieren Sie sie unter den mittleren Dachrohren. Bauen Sie die mittlere Ebene mithilfe der Abbildung auf Seite 46, der Sie den Typ und die Positionen der Clips entnehmen können, fertig zusammen.
FR Assemblez les **supports de toit (041.0112, 041.1010 et 041.0001)**. Placez-les sous les tubes centraux du toit. Complétez le niveau intermédiaire en vous référant au schéma de la page 46 pour connaître les types et les emplacements des clips.
NL Monteer de **daksteunen (041.0112, 041.1010 en 041.0001)**. Plaats ze onder de centrale dakbuizen. Voltooi het middenniveau met behulp van het diagram op pagina 46 voor de soorten en posities van de clips.
IT Assemblate i **supporti del tetto (041.0112, 041.1010 e 041.0001)**. Posizionateli sotto i tubi centrali del tetto. Completate il livello intermedio, facendo riferimento allo schema a pagina 46 per i tipi e le posizioni delle clip.
SE Montera takstöden **(041.0112, 041.1010 och 041.0001)**. Placera dem under de centrala takrören. Slutför mellannivån med hjälp av diagrammet på sidan 46 för klämmtyper och positioner.
DK Saml tagstøtter **(041.0112, 041.1010 og 041.0001)**. Sæt dem på plads under de centrale tagrør. Færdiggør mellemniveauet ved at henvise til diagrammet på side 46 for klemmetyper og -positioner.

DE Dachebene • FR Niveau supérieur • NL Dakniveau • IT Ultimo piano • SE Takvåningen • DK Tagniveau

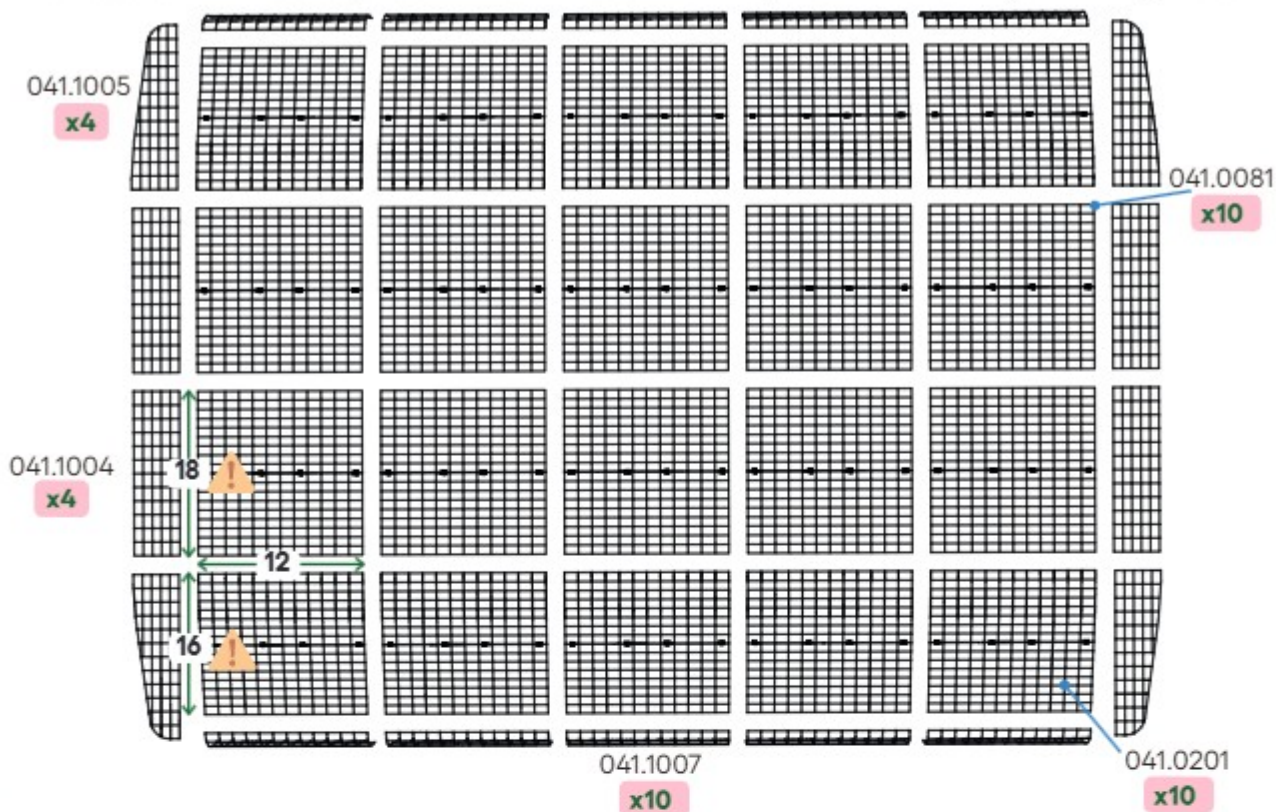

- 1** EN Clip Infill Panels (041.1007) and Gable Panels (041.1004 & 041.1005) to level below.
 DE Klipsen Sie die Infill Panels (041.1007) und Gable Side Panels (041.1004 & 041.1005) an die darunter liegende Ebene.
 FR Clipsez les Infill Panels (041.1007) et les Gable Side Panels (041.1004 & 041.1005) au niveau inférieur.
 NL Clip de Infill Panels (041.1007) en Gable Side Panels (041.1004 & 041.1005) aan het niveau eronder.
 IT Agganciate Infill Panels (041.1007) e i Gable Side Panels (041.1004 & 041.1005) al livello inferiore.
 SE Fäst Infill Panels (041.1007) och Gable Side Panels (041.1004 & 041.1005) på panelerna under.
 DK Fastgør Infill Panels (041.1007) og Gable Side Panels (041.1004 & 041.1005) til panelerne nedenunder.

- 2** EN Clip Roof Panels (041.0201 & 041.0081).
 DE Klipsen Sie die Roof Panels (041.0201 & 041.0081) an.
 FR Clipsez les Roof Panels (041.0201 & 041.0081).
 NL Clip de Roof Panels (041.0201 & 041.0081) vast.
 IT Agganciate Roof Panels (041.0201 & 041.0081).
 SE Fäst Roof Panels (041.0201 & 041.0081).
 DK Fastgør Roof Panels (041.0201 & 041.0081).

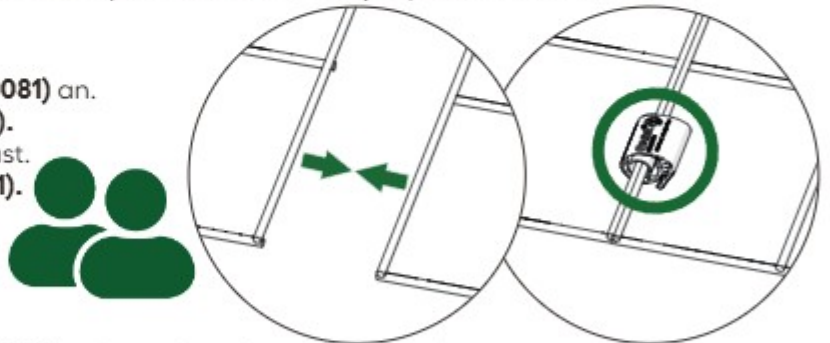

- 3** EN Cable tie the top of each Pole Support (041.0001) to the pole and panels above it.
 DE Befestigen Sie die Oberseite jedes Pole Supports (041.0001) mit Kabelbindern am Mast und den darüber liegenden Platten.
 FR Attachez le sommet de chaque Pole Support (041.0001) aux poteaux et panneaux supérieurs.
 NL Bevestig de bovenkant van elke Pole Support (041.0001) met kabelbinders aan de stokken en panelen erboven.
 IT Il cavo lega la sommità di ogni Pole Support (041.0001) al palo e ai pannelli sopra.
 SE Använd buntband för att fästa varje Pole Support (041.0001) på stängerna och panelerna ovanför.
 DK Brug strips til at fastgøre hver Pole Support (041.0001) til stangen og panelerne over dem.

Assemble doors.

DE Montieren Sie die Tür.
 FR Assemblez la porte.
 NL Monteer de deur.
 IT Assemblate la porta.
 SE Montera dörren.
 DK Saml døren.

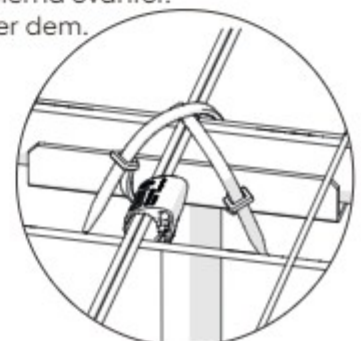

2 x 1 x 1 Extension

DE 2 x 1 x 1 Erweiterung • FR 2 x 1 x 1 Extension • NL 2 x 1 x 1 Uitbreiding • IT 2 x 1 x 1 Estensione
SE 2 x 1 x 1 Förlängningen • DK 2 x 1 x 1 Forlængelse

EN Diagram showing all **Mighty Clip (810.0135, 810.0134, 810.0185)**

DE Das Diagramm zeigt alle Positionen der **Mighty Clips (810.0135, 810.0134, 810.0185)**

FR Diagramme indiquant les positions de tous les **Mighty Clips (810.0135, 810.0134, 810.0185)**

NL Diagram met posities van alle **Mighty Clips (810.0135, 810.0134, 810.0185)**

IT Il diagramma mostra tutte le posizioni delle **Mighty Clip (810.0135, 810.0134, 810.0185)**

SE Bilden visar var alla **Mighty Clip (810.0135, 810.0134, 810.0185)** ska sitta

DK Diagrammet viser positioner for alle **Mighty Clip (810.0135, 810.0134, 810.0185)**

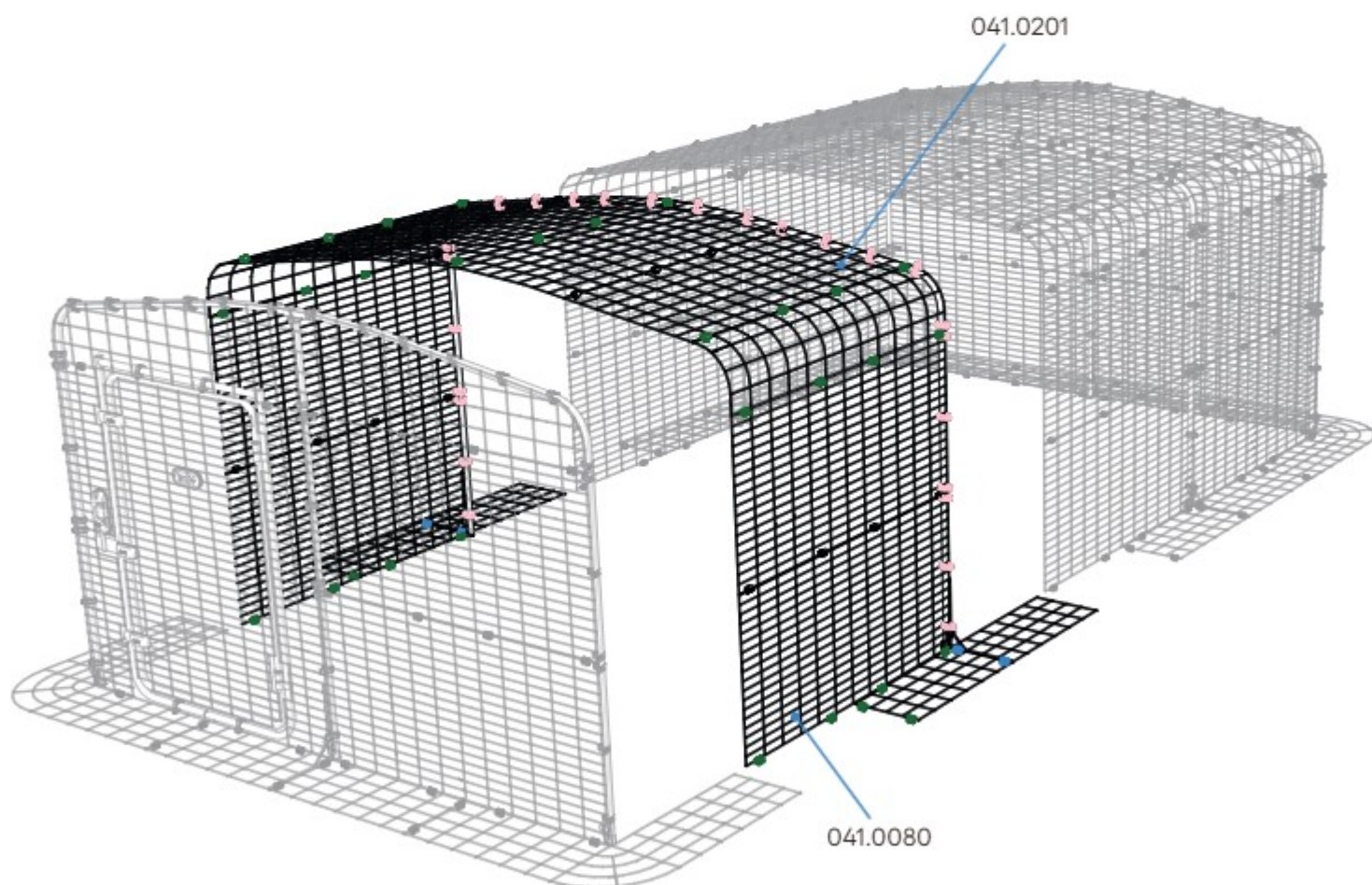

2 x 2 x 1 Extension

DE 2 x 2 x 1 Erweiterung · FR 2 x 2 x 1 Extension · NL 2 x 2 x 1 Uitbreiding · IT 2 x 2 x 1 Estensione
SE 2 x 2 x 1 Förlängningen · DK 2 x 2 x 1 Forlængelse

EN Diagram showing all **Mighty Clip (810.0134, 810.0185)** positions

DE Das Diagramm zeigt alle Positionen der **Mighty Clips (810.0134, 810.0185)**

FR Diagramme indiquant les positions de tous les **Mighty Clips (810.0134, 810.0185)**

NL Diagram met posities van alle **Mighty Clips (810.0134, 810.0185)**

IT Il diagramma mostra tutte le posizioni delle **Mighty Clip (810.0134, 810.0185)**

SE Bilden visar var alla **Mighty Clip (810.0134, 810.0185)** ska sitta

DK Diagrammet viser positioner for alle **Mighty Clip (810.0134, 810.0185)**



Mighty Clip C
810.0134



Mighty Clip E
810.0185

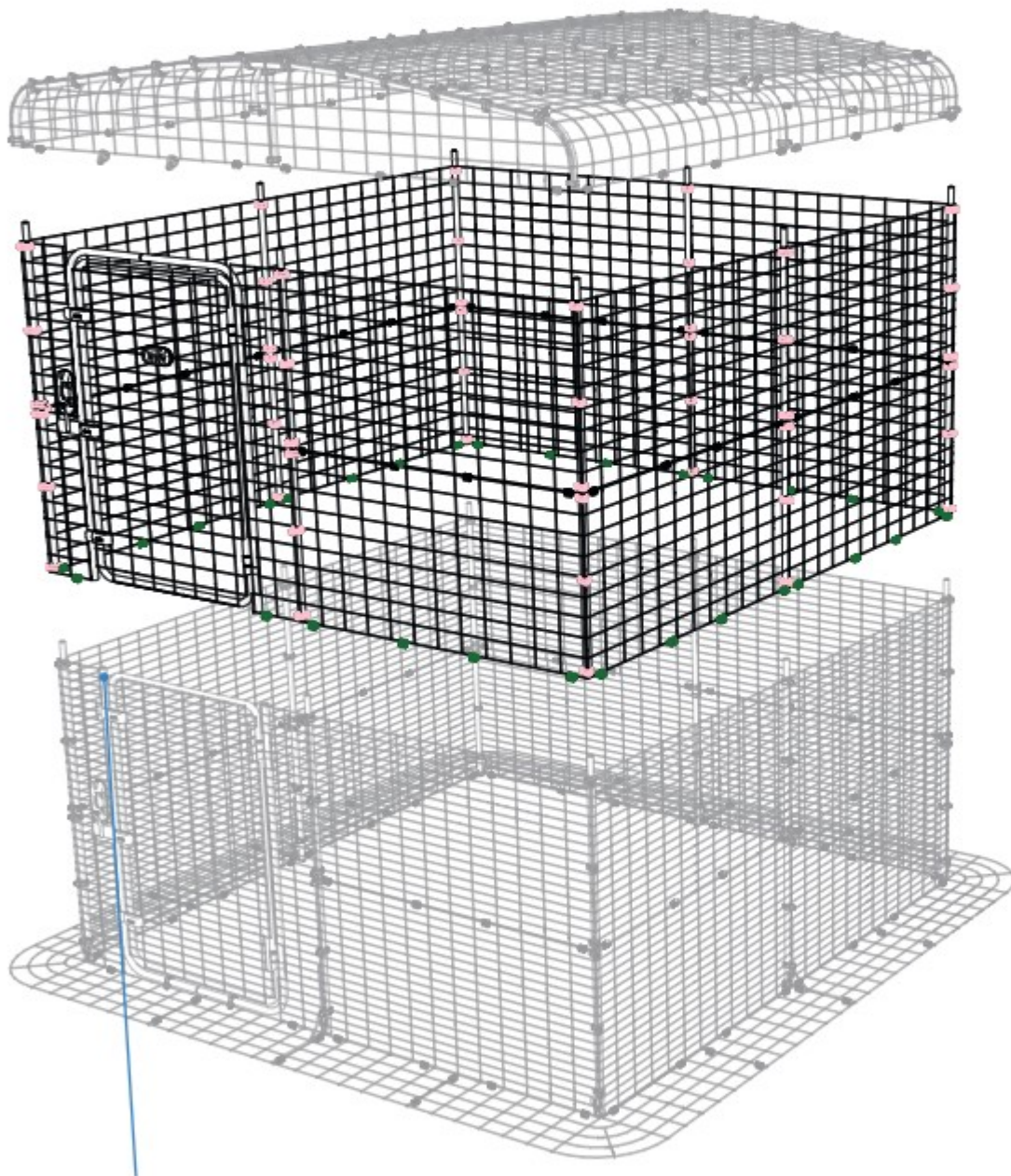

EN Remove Brace leaving Tube Connection Pins in the top of the Lower Door Frame.

DE Entfernen Sie die Türstrebe, wobei die Rohr-Verbindungsstifte im oberen Teil des Türrahmens der ersten Ebene verbleiben.

FR Retirez les broches de connexion du sommet du cadre de la porte inférieure.

NL Verwijder de beugel. Laat de buisverbindingspennen in de bovenkant van het onderste deurframe zitten.

IT Togliete i supporti lasciando i perni di connessione sulla parte superiore del telaio inferiore della porta.

SE Ta bort stödet men lämna anslutningsstiften i överkanten på ramen av den undre dörren .

DK Fjern bøjlen men lad forbindelsesstifterne sidde oveni den nederste dørramme.

2 x 1 x 2 Extension

DE 2 x 1 x 2 Erweiterung · FR 2 x 1 x 2 Extension · NL 2 x 1 x 2 Uitbreiding · IT 2 x 1 x 2 Estensione
SE 2 x 1 x 2 Förlängningen · DK 2 x 1 x 2 Forlængelse

EN Diagram showing all **Mighty Clip (810.0135, 810.0134, 810.0185)** positions

DE Das Diagramm zeigt alle Positionen der **Mighty Clips (810.0135, 810.0134, 810.0185)**

FR Diagramme indiquant les positions de tous les **Mighty Clips (810.0135, 810.0134, 810.0185)**

NL Diagram met posities van alle **Mighty Clips (810.0135, 810.0134, 810.0185)**

IT Il diagramma mostra tutte le posizioni delle **Mighty Clip (810.0135, 810.0134, 810.0185)**

SE Bilden visar var alla **Mighty Clip (810.0135, 810.0134, 810.0185)** ska sitta

DK Diagrammet viser positioner for alle **Mighty Clip (810.0135, 810.0134, 810.0185)**



Mighty Clip C
810.0134



Mighty Clip E
810.0185



Mighty Clip A
810.0135

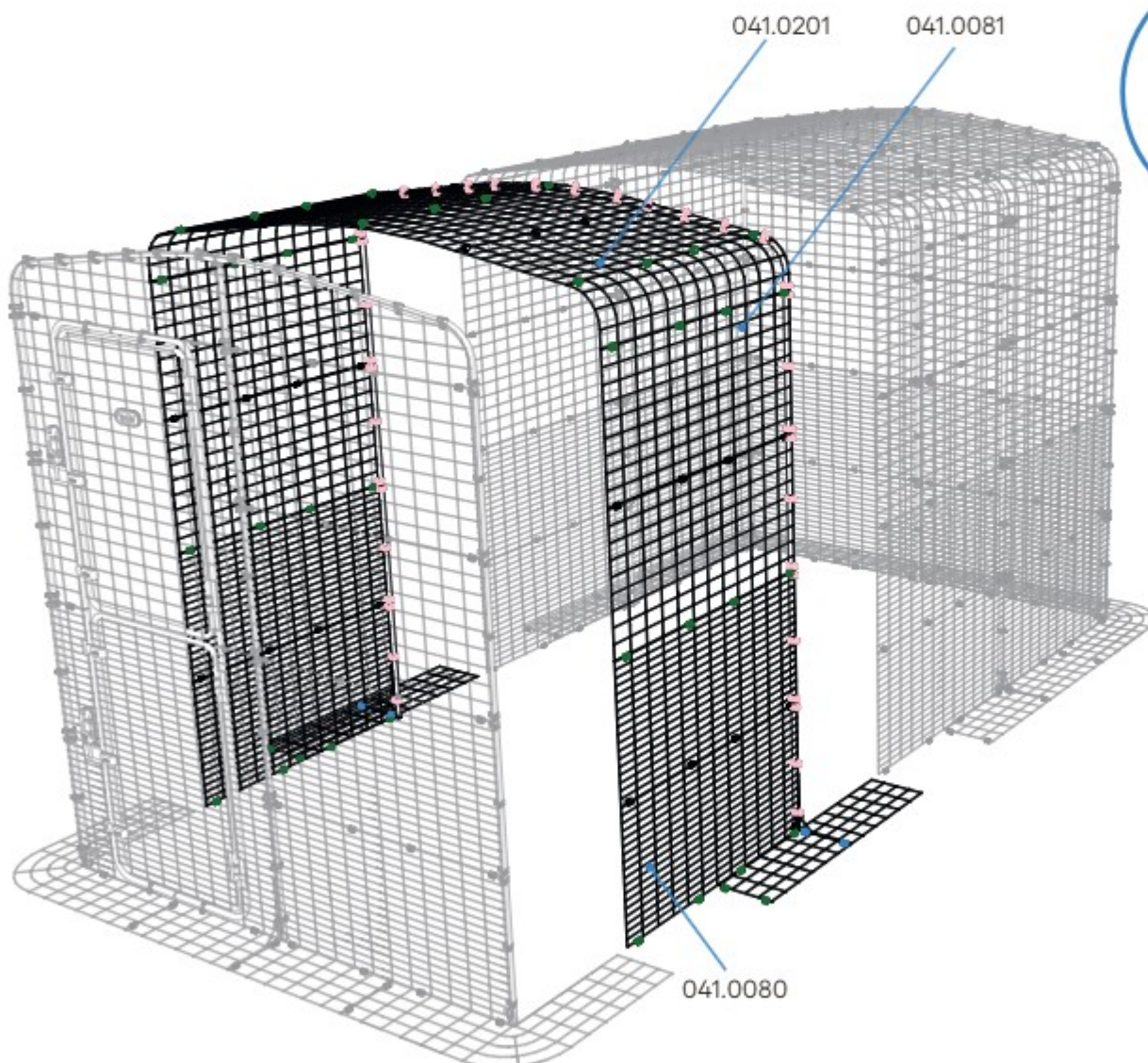

1 x 3 x 2 Extension

DE 1 x 3 x 2 Erweiterung · FR 1 x 3 x 2 Extension · NL 1 x 3 x 2 Uitbreiding · IT 1 x 3 x 2 Estensione
SE 1 x 3 x 2 Förlängningen · DK 1 x 3 x 2 Forlængelse

EN Diagram showing all **Mighty Clip (810.0135, 810.0134, 810.0185)** positions

DE Das Diagramm zeigt alle Positionen der **Mighty Clips (810.0135, 810.0134, 810.0185)**

FR Diagramme indiquant les positions de tous les **Mighty Clips (810.0135, 810.0134, 810.0185)**

NL Diagram met posities van alle **Mighty Clips (810.0135, 810.0134, 810.0185)**

IT Il diagramma mostra tutte le posizioni delle **Mighty Clip (810.0135, 810.0134, 810.0185)**

SE Bilden visar var alla **Mighty Clip (810.0135, 810.0134, 810.0185)** ska sitta

DK Diagrammet viser positioner for alle **Mighty Clip (810.0135, 810.0134, 810.0185)**

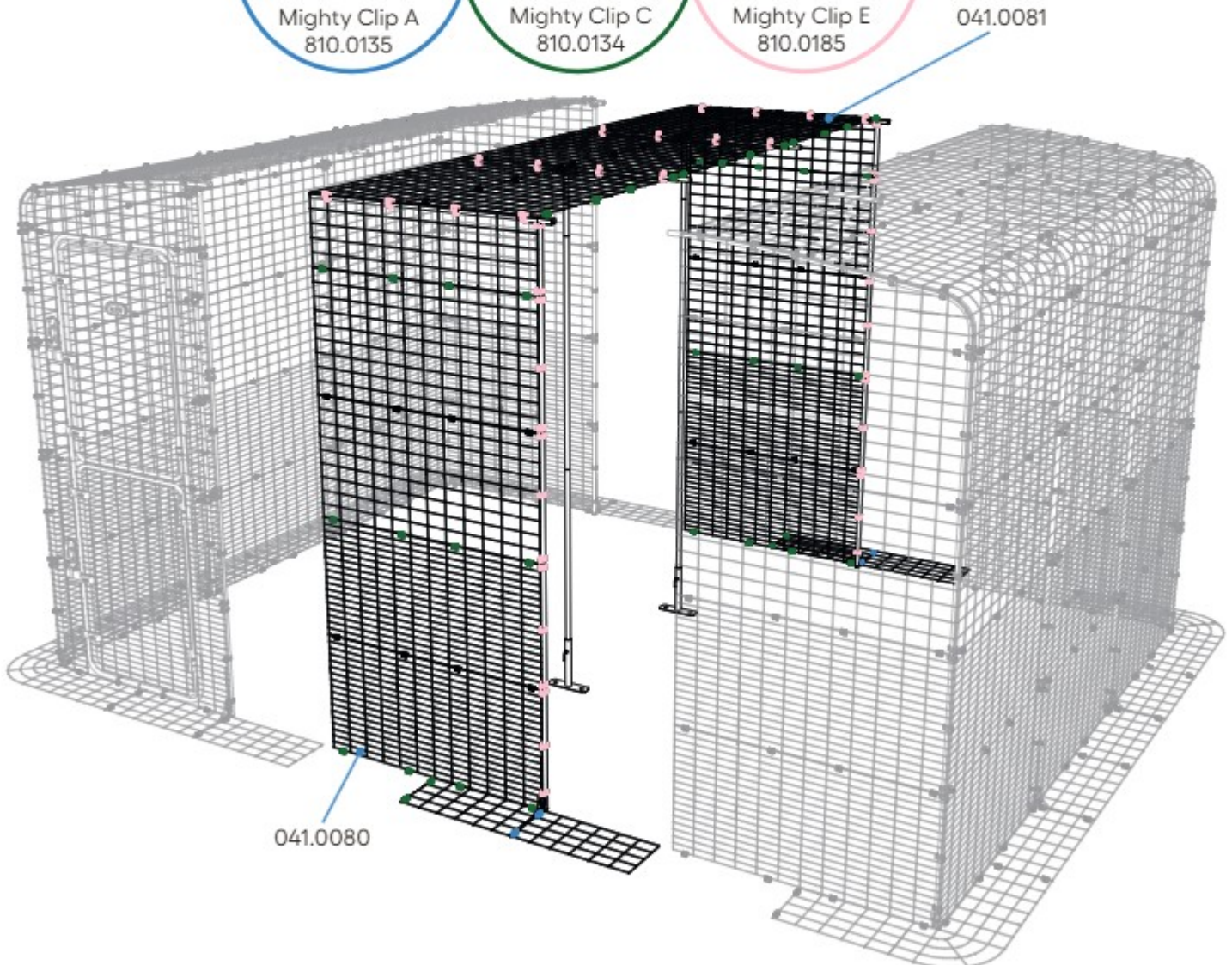

3 x 1 x 2 Extension

DE 3 x 1 x 2 Erweiterung · FR 3 x 1 x 2 Extension · NL 3 x 1 x 2 Uitbreiding · IT 3 x 1 x 2 Estensione
SE 3 x 1 x 2 Förlängningen · DK 3 x 1 x 2 Forlængelse

EN Diagram showing all **Mighty Clip (810.0135, 810.0134, 810.0185)** positions

DE Das Diagramm zeigt alle Positionen der **Mighty Clips (810.0135, 810.0134, 810.0185)**

FR Diagramme indiquant les positions de tous les **Mighty Clips (810.0135, 810.0134, 810.0185)**

NL Diagram met posities van alle **Mighty Clips (810.0135, 810.0134, 810.0185)**

IT Il diagramma mostra tutte le posizioni delle **Mighty Clip (810.0135, 810.0134, 810.0185)**

SE Bilden visar var alla **Mighty Clip (810.0135, 810.0134, 810.0185)** ska sitta

DK Diagrammet viser positioner for alle **Mighty Clip (810.0135, 810.0134, 810.0185)**

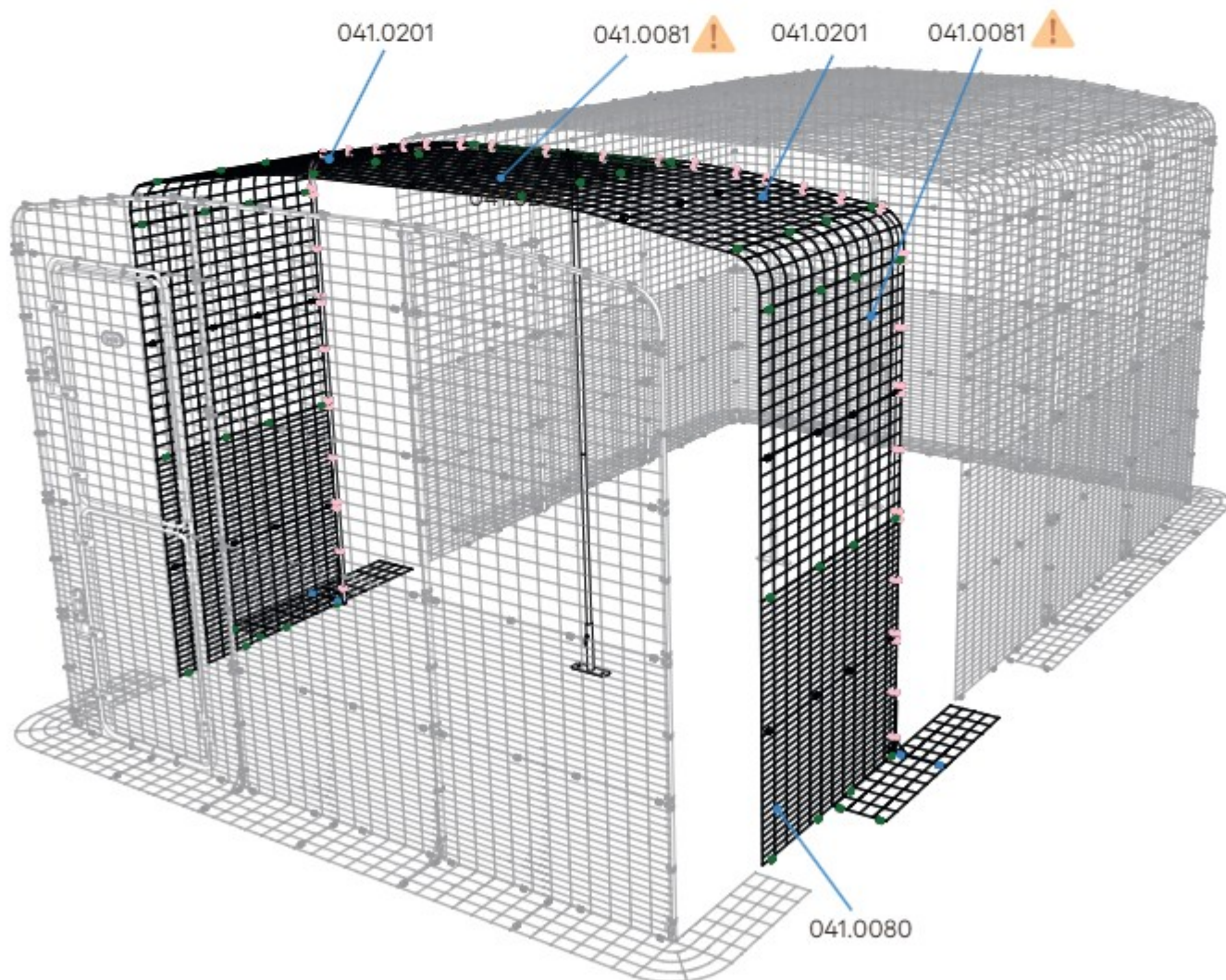

1 x 4 x 2 Extension

DE 1 x 4 x 2 Erweiterung • FR 1 x 4 x 2 Extension • NL 1 x 4 x 2 Uitbreiding • IT 1 x 4 x 2 Estensione
SE 1 x 4 x 2 Förlängningen • DK 1 x 4 x 2 Forlængelse

EN Diagram showing all **Mighty Clip (810.0135, 810.0134, 810.0185)** positions

DE Das Diagramm zeigt alle Positionen der **Mighty Clips (810.0135, 810.0134, 810.0185)**

FR Diagramme indiquant les positions de tous les **Mighty Clips (810.0135, 810.0134, 810.0185)**

NL Diagram met positie van alle **Mighty Clips (810.0135, 810.0134, 810.0185)**

IT Il diagramma mostra tutte le posizioni delle **Mighty Clip (810.0135, 810.0134, 810.0185)**

SE Bilden visar var alla Mighty Clip (**810.0135, 810.0134, 810.0185**) ska sitta

DK Diagrammet viser positioner for alle **Mighty Clip (810.0135, 810.0134, 810.0185)**

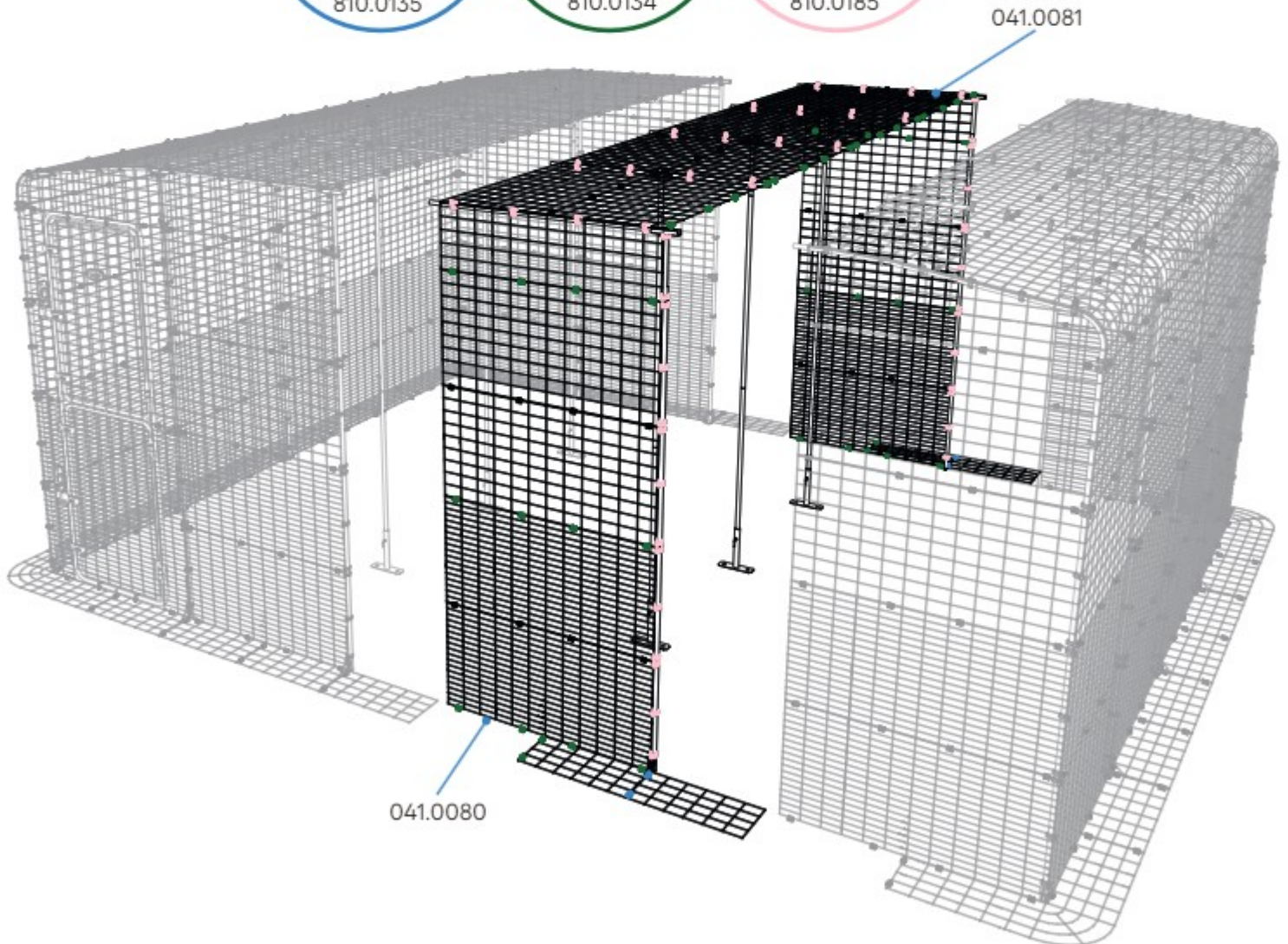

4 x 1 x 2 Extension

DE 4 x 1 x 2 Erweiterung · FR 4 x 1 x 2 Extension · NL 4 x 1 x 2 Uitbreiding · IT 4 x 1 x 2 Estensione
SE 4 x 1 x 2 Förlängningen · DK 4 x 1 x 2 Forlængelse

EN Diagram showing all **Mighty Clip (810.0135, 810.0134, 810.0185)** positions

DE Das Diagramm zeigt alle Positionen der **Mighty Clips (810.0135, 810.0134, 810.0185)**

FR Diagramme indiquant les positions de tous les **Mighty Clips (810.0135, 810.0134, 810.0185)**

NL Diagram met posities van alle **Mighty Clips (810.0135, 810.0134, 810.0185)**

IT Il diagramma mostra tutte le posizioni delle **Mighty Clip (810.0135, 810.0134, 810.0185)**

SE Bilden visar var alla **Mighty Clip (810.0135, 810.0134, 810.0185)** ska sitta

DK Diagrammet viser positioner for alle **Mighty Clip (810.0135, 810.0134, 810.0185)**

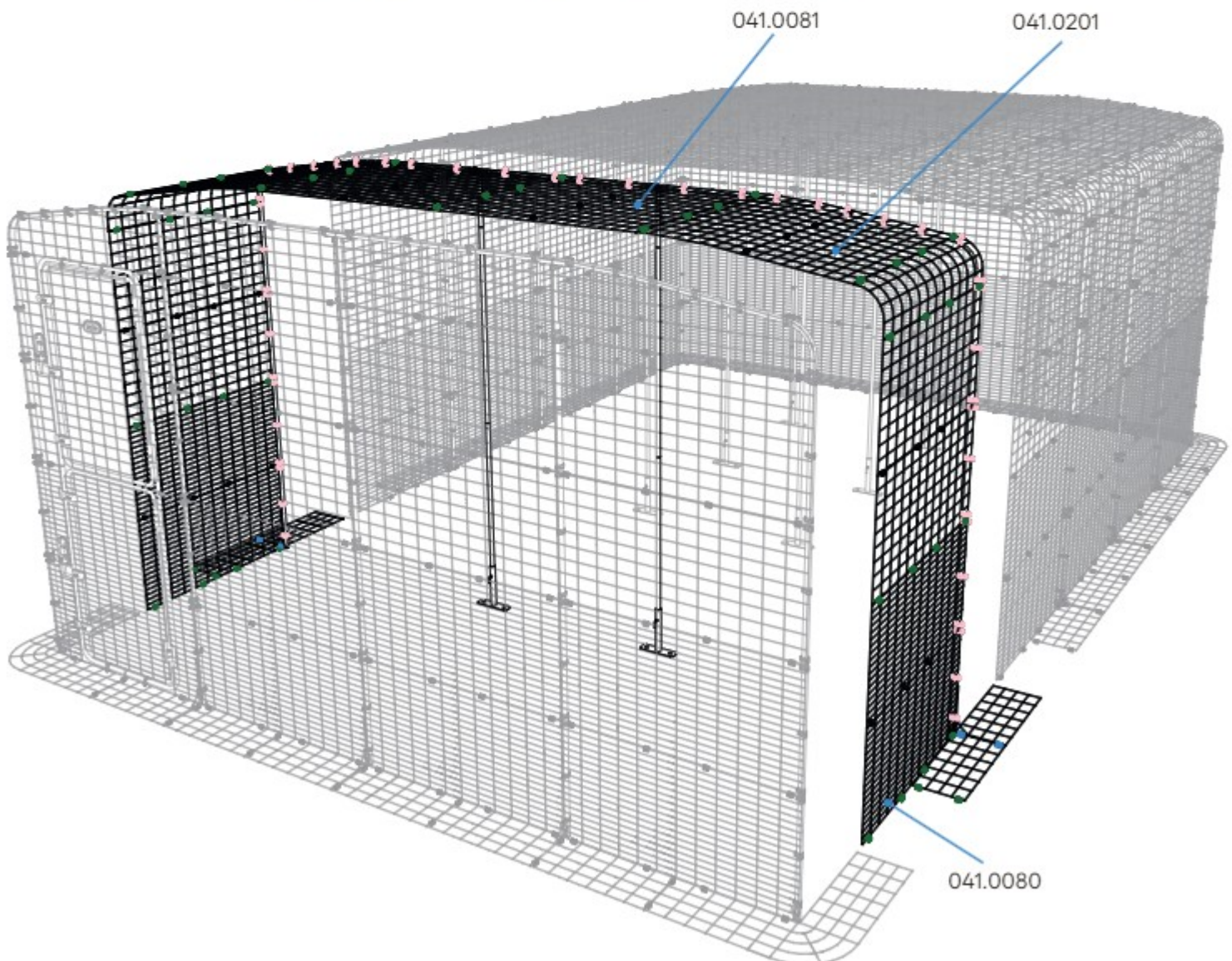

Attach Bolt (041.0024) to door frames

DE Befestigen Sie den Bolt (041.0024) am Türrahmen · FR Attachez le Bolt (041.0024) aux cadres de porte
NL Bevestig Bolt (041.0024) aan deurframes · IT Attach Bolt (041.0024) al telaio della porta
SE Montera Bolt (041.0024) på dörrkarmen · DK Monter Bolt (041.0024) på dørrammerne

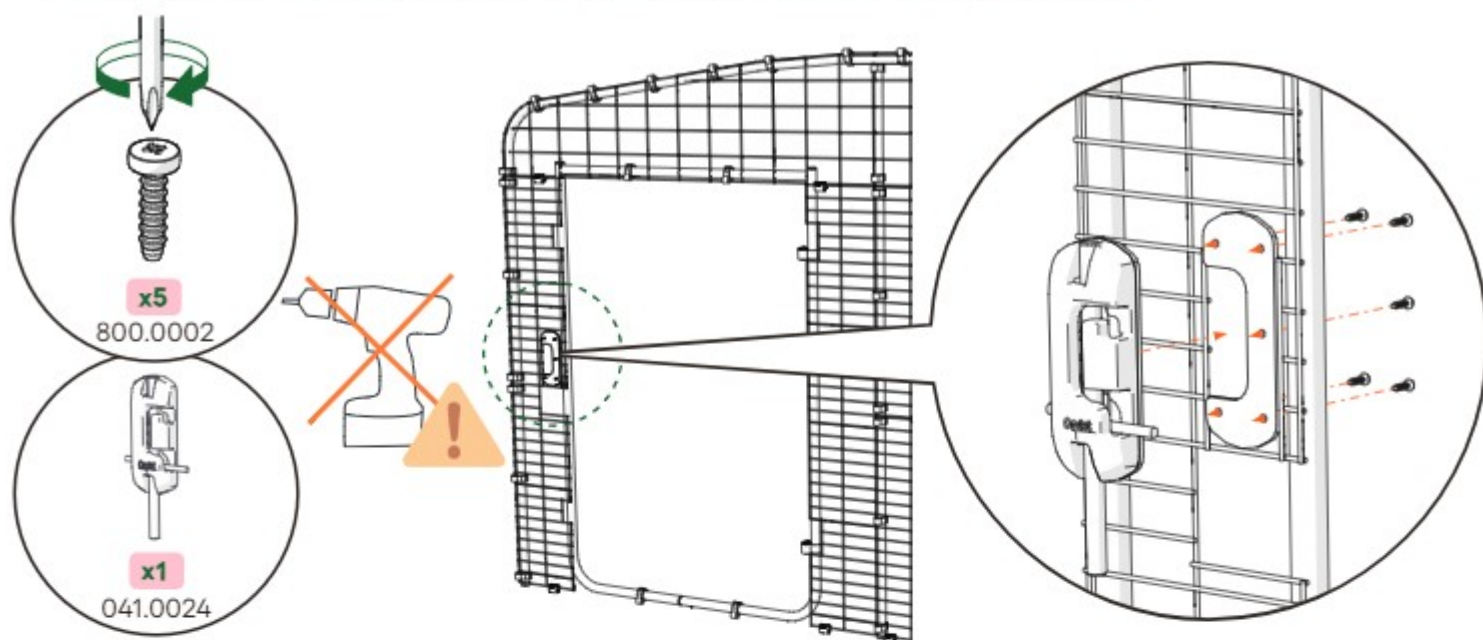

Attach Door Catch (041.0096) and Door Stops (041.1244)

DE Door Catch (041.0096) und Door Stops (041.1244) befestigen · FR Attachez le Door Catch (041.0096) et les Door Stops (041.1244) · NL Bevestig Door Catch (041.0096) en Door Stops (041.1244)
IT Collegare Door Catch (041.0096) e Door Stops (041.1244) · SE Montera Door Catch (041.0096) och Door Stops (041.1244) · DK Monter Door Catch (041.0096) og Door Stops (041.1244)

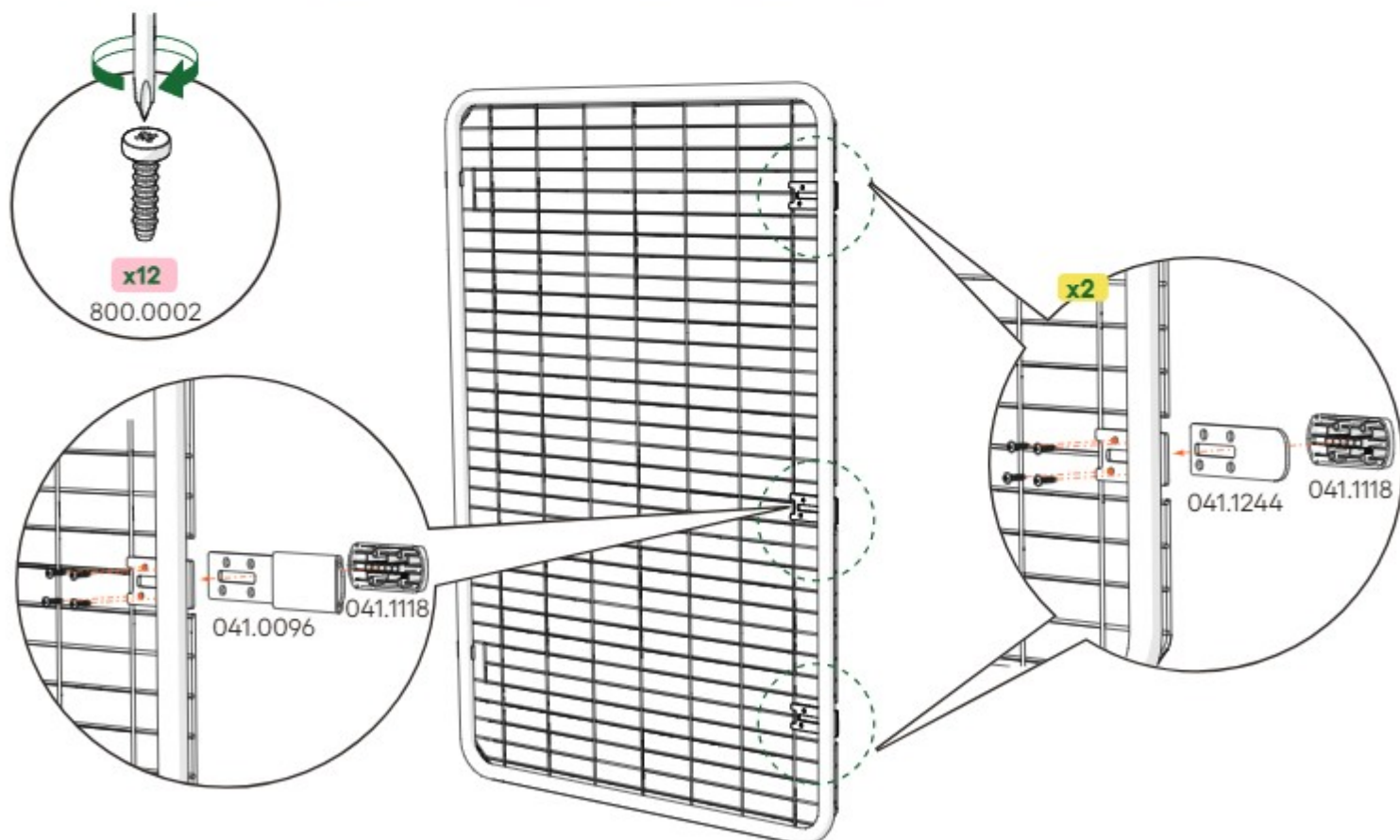

Attach the door to the frame at the hinges.

- DE** So wird die Tür an den Scharnieren im Rahmen befestigt.
FR Comment installer la porte dans le cadre et sur les gonds.
NL Het bevestigen van de deur aan de scharnieren in het frame.
IT Come attaccare la porta al telaio e ai cardini.
SE Så här monterar du dörren på gängjärnen i ramen.
DK Så här monterar du dörren på gängjärnen i ramen.

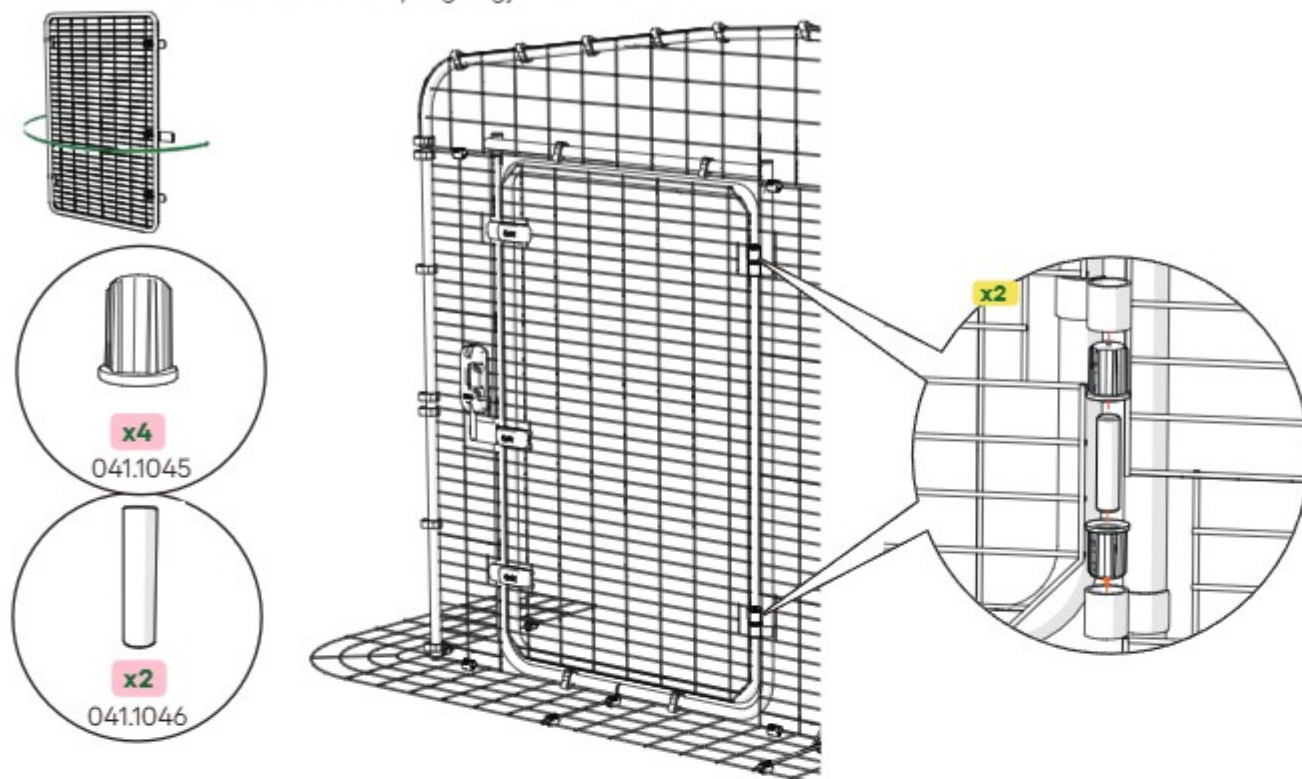

Attach logo badge.

- DE** Befestigen Sie die Logo-Plakette.
FR Fixation du badge avec le logo.
NL Bevestig het logoplaatje.
IT Applicazione del badge con il logo.
SE Fäst logotypbricka.
DK Vedhæft logo-badge.

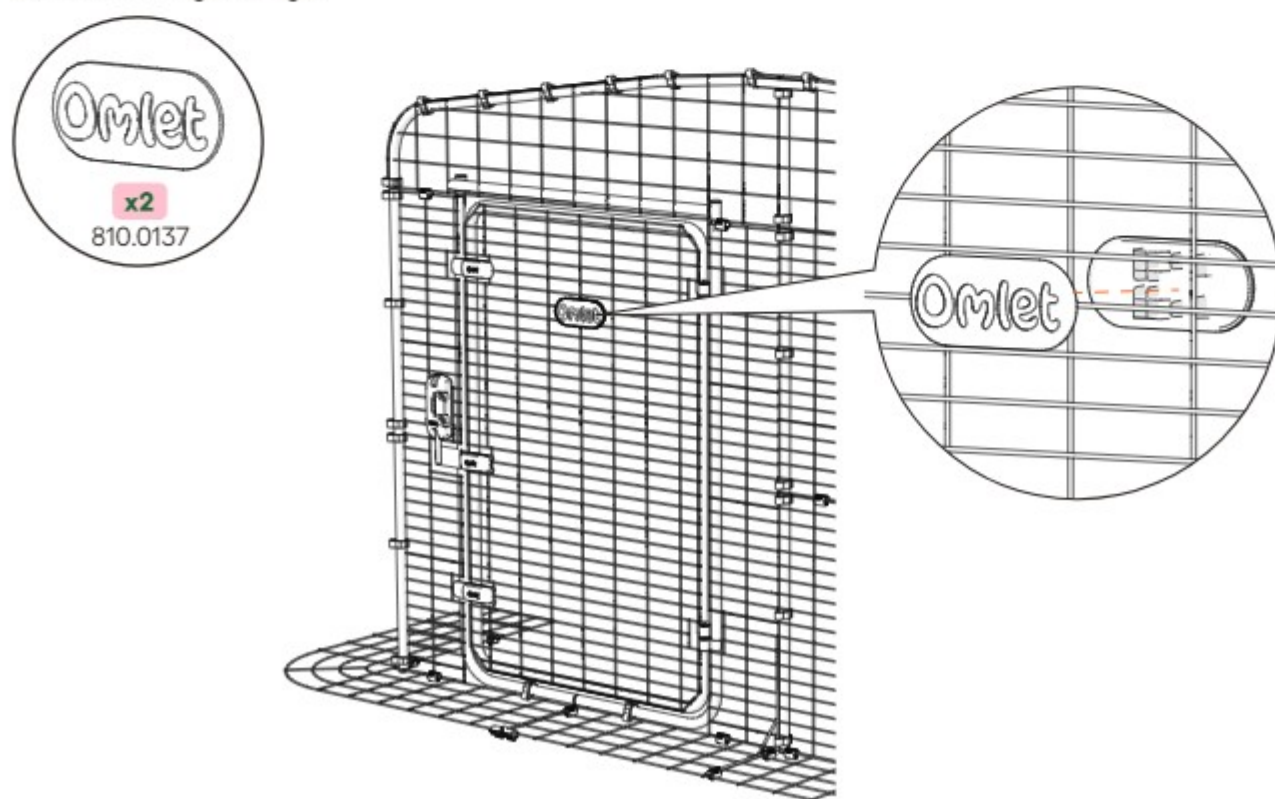

DOs

- Follow the assembly instructions to make sure that the product works as intended. Make sure the run is secured and fully assembled before allowing your pet to use it.
- The run is designed to be used outdoors for years to come. However, we recommend that you check your run regularly for signs of corrosion especially if you live somewhere with extreme weather conditions or close to the sea. Corrosion will occur if the coating has been scratched or scraped for example. If you do see some, remove any loose rust and touch up with a weather resistant paint.
- Children must be supervised when interacting with the system. It is not a toy.
- Give your pets access to fresh feed and water at all times.
- Provide shade for your pets.
- For full range of accessories go online.

DON'Ts

- Let children use any tools unsupervised.
- Allow children to climb.
- Position near fire, e.g. BBQs.
- Leave your pet in the run unsupervised while it gets used to the product. Be especially careful when using it for chicks, kittens, pups or baby bunnies and guinea pigs. The run is designed and tested for full-grown pets. Due to the size of the mesh you may need extra protection added to the top half of the run if you want to keep a kitten or very small cat in the catio.
- Leave your pet in the run overnight if you've got predators in your area that can enter through the holes in the mesh. Add additional smaller mesh if your pet has access to the run during the night.

Gebote

- Folgen Sie der Aufbauanleitung, um sicherzugehen, dass Ihr Produkt wie vorgesehen funktioniert. Vergewissern Sie sich, dass das Auslaufgehege gesichert und vollständig montiert ist, bevor Sie es Ihr Haustier benutzen lassen.
- Das Gehege ist so konzipiert, dass es über viele Jahre hinweg im Freien verwendet werden kann. Wir empfehlen Ihnen jedoch, Ihr Gehege regelmäßig auf Anzeichen von Korrosion zu überprüfen, insbesondere wenn Sie an einem Ort mit extremen Wetterbedingungen oder in der Nähe der Küste wohnen. Korrosion tritt dann auf, wenn die Beschichtung z. B. zerkratzt oder abgeschabt wurde. Sollte dies der Fall sein, entfernen Sie jeglichen losen Rost und bessern Sie die Stelle mit wetterfestem Lack aus.
- Kinder müssen beim Umgang mit dem System beaufsichtigt werden. Es ist kein Spielzeug.
- Stellen Sie Ihren Haustieren jederzeit frisches Wasser und frisches Futter zur Verfügung.
- Bieten Sie Ihren Tieren Schatten.
- Das vollständige Angebot an Zubehör finden Sie online.

Verbote

- Lassen Sie Kinder nicht unbeaufsichtigt das Werkzeug benutzen.
- Lassen Sie Kinder nicht unbeaufsichtigt auf das Gehege klettern.
- Platzieren Sie das Gehege nicht in Nähe von Feuerstellen, z. B. Grills.
- Lassen Sie Ihr Haustier während der Eingewöhnungsphase nicht unbeaufsichtigt im Gehege. Seien Sie besonders vorsichtig, wenn Sie es für Küken, Jungkatzen, Welpen oder Hasen- und Meerschweinchenbabys verwenden. Das Gehege wurde für ausgewachsene Haustiere entworfen und getestet. Aufgrund der Gittergröße benötigen Sie beim Katzengehege möglicherweise einen zusätzlichen Schutz für die obere Gehegehälfte, wenn Sie Jungkatzen oder sehr kleine Katzen haben.
- Lassen Sie Ihr Haustier nicht über Nacht im Gehege, wenn es in Ihrer Umgebung Raubtiere gibt, die durch die Löcher im Gitter eindringen können. Bringen Sie ein zusätzliches kleineres Netz an, wenn Ihr Haustier nachts Zugang zum Gehege hat.

À faire

- Suivez les instructions de construction pour vous assurer que le produit fonctionne comme il se doit. Assurez-vous que l'enclos soit sécurisé et correctement assemblé avant d'y laisser vos animaux.
- L'enclos est conçu pour être utilisé à l'extérieur pendant les années à venir. Toutefois, nous vous recommandons de vérifier régulièrement que celui-ci ne présente pas de signe de corrosion, notamment si vous vivez près de la mer ou dans une région où les conditions météorologiques peuvent être extrêmes. Si le revêtement a été rayé ou gratté, vous risquez notamment de voir apparaître des signes de corrosion. Dans ce cas, enlevez la rouille qui n'est pas encore incrustée et utilisez une peinture résistante aux intempéries pour faire les retouches.
- Surveillez vos enfants lorsqu'ils se servent de ce produit. Il ne s'agit pas d'un jouet.
- Donnez toujours à vos animaux de quoi boire et manger.
- N'oubliez pas de protéger vos animaux du soleil.
- Visitez notre site Internet pour découvrir notre gamme d'accessoires.

À ne pas faire

- Ne laissez jamais les enfants utiliser des outils sans surveillance.
- Ne laissez pas les enfants grimper sur le produit.
- Ne placez pas l'enclos à proximité d'une source de feu, par exemple un barbecue.
- Ne laissez pas votre animal dans l'enclos sans surveillance tant qu'il ne s'est pas familiarisé avec le produit. Soyez particulièrement vigilant si vous l'utilisez pour des poussins, des chatons, des chiots, des lapereaux ou des cochons d'Inde. L'enclos a été conçu et testé pour des animaux adultes. En raison de la taille du grillage, il peut être nécessaire d'ajouter une protection supplémentaire sur la partie supérieure de l'enclos si vous souhaitez l'utiliser pour un chaton ou un très petit chat.
- Ne laissez jamais votre animal dans l'enclos pendant la nuit s'il y a des prédateurs dans votre région susceptibles de passer à travers les mailles du grillage. Ajoutez un grillage plus fin si votre animal a accès à l'enclos la nuit.

Do's

- Volg de montagehandleiding om ervoor te zorgen dat het product werk zoals bedoeld. Zorg ervoor dat de ren veilig is en volledig is gemonteerd, voordat u uw huisdieren er gebruik van laat maken.
- De ren is ontworpen om jarenlang in de buitenlucht te worden gebruikt. Toch raden we aan om uw ren regelmatig te controleren op corrosie, zeker als u ergens woont waar de weersomstandigheden extreem kunnen zijn of als u in de buurt woont van de zee. Corrosie treedt op als de coating van de ren is beschadigd. Treft u roest aan, verwijder dan de losse roestdeeltjes en werk de beschadiging bij met een weerbestendige verf.
- Houd kinderen in de gaten wanneer zij zich in de buurt van dit systeem bevinden. Dit is geen speelgoed.
- Zorg er altijd voor dat uw huisdieren voldoende vers voer en water tot hun beschikking hebben.
- Zorg voor voldoende schaduw voor uw huisdieren.
- Bekijk online ons volledige accessoire-aanbod.

Don'ts

- Laat kinderen niet zonder toezicht gereedschap gebruiken.
- Laat kinderen niet klimmen.
- Niet in de buurt van vuur plaatsen, bijv. BBQ's.
- Laat je huisdier niet zonder toezicht in de ren terwijl het aan het product went. Wees vooral voorzichtig als je de ren gebruikt voor kuikens, kittens, pups of babykonijntjes en cavia's. De ren is ontworpen en getest voor volwassen huisdieren. Door de grootte van het gaas kan het nodig zijn extra bescherming toe te voegen aan de bovenste helft van de ren als je een kitten of kleine kat in de kattenren wilt houden.
- Laat je huisdier niet 's nachts in de ren als er roofdieren in de buurt zijn die door de gaten in het gaas naar binnen kunnen komen. Voeg extra kleiner gaas toe als je huisdier 's nachts toegang heeft tot de ren.

Cosa fare

- Si raccomanda di seguire attentamente le istruzioni così da essere sicuri che il prodotto sia assemblato e funzioni correttamente. Assicuratevi che il recinto sia sicuro e completamente assemblato prima di farlo usare dagli animali.
- Il recinto è progettato per essere utilizzato all'esterno negli anni a venire. In ogni caso raccomandiamo di verificare la recinzione regolarmente per controllare che non ci siano tracce di corrosione specialmente se vivete in aree con condizioni meteo estreme o vicino al mare. C'è corrosione se la rete è stata grattata o rigata ad esempio. Se la vedete, eliminate ogni traccia di ruggine e ritoccate con una vernice resistente per esterni.
- I bambini devono essere supervisionati quando giocano con l'apparato. Non è un giocattolo.
- Fate in modo che i vostri animali abbiano sempre accesso a cibo e acqua fresca.
- Ricordatevi di creare delle zone ombrose nelle quali i vostri animali possano trovare riparo nelle calde giornate.
- Per tutta la gamma di accessori andate online.

Cosa non fare

- Non consentire ai bambini di utilizzare strumenti in assenza di supervisione.
- Non consentire ai bambini di arrampicarsi sul prodotto.
- Non posizionare il prodotto vicino a una fonte di calore, ad es. un barbecue.
- Non lasciare gli animali domestici incustoditi finché non hanno familiarizzato con il prodotto. Prestare particolare attenzione se lo si utilizza con pulcini o cuccioli di cane, gatto, coniglio e porcellini d'india. Il recinto è progettato e testato per animali adulti. A causa delle dimensioni della rete, potrebbe essere necessario posizionare una protezione aggiuntiva alla parte superiore del recinto se si prevede di utilizzarlo con un gatto molto piccolo o un cucciolo.
- Non lasciare gli animali domestici nel recinto durante la notte se nella vostra zona sono presenti predatori che potrebbero passare attraverso le maglie della rete. Se il vostro animale domestico avesse accesso al recinto durante la notte, aggiungete una rete metallica più fine.

Gör

- Följ monteringsinstruktionerna så att du är säker på att produkten fungerar som den ska. Det är viktigt att din gård är färdigbyggd och säker innan du låter ditt husdjur använda den.
- Gården har designats för att användas utomhus under många år. Men vi rekommenderar att du regelbundet kontrollerar att det inte finns några tecken på korrosion och rost, detta är extra viktigt om du bor någonstans med extrema väderförhållanden eller nära havet. Du kan se korrosion och rost om beläggningen har skavts av eller skadats. Om du ser rost, borsta bort det som är löst och måla över med en vädertålig färg.
- Barn får inte lämnas utan uppsikt av vuxen när de är i kontakt med gården. Det är inte en leksak.
- Se till att dina husdjur alltid har tillgång till mat och färskt vatten.
- Se till att dina husdjur har tillgång till skugga.
- Du hittar alla tillbehör på vår hemsida

Inte gör

- Låt inte barn använda verktyg utan uppsikt.
- Låt inte barn klättra. Placera inte nära eld, t.ex. grillar.
- Lämna inte ditt husdjur i gården utan uppsikt medan det vänjer sig vid produkten.
- Var särskilt försiktig när du använder den för kycklingar, kattungar, valpar eller kanin- och marsvinsungar. Gården är designad och testad för fullvuxna husdjur. På grund av nätets storlek kan du behöva extra skydd på den övre halvan av gården om du vill ha en kattunge eller en mycket liten katt i gården.
- Lämna inte ditt husdjur i gården över natten om du har rovdjur i ditt område som kan ta sig in genom hålen i nätet. Lägg till ytterligare mindre nät om ditt husdjur har tillgång till gården under natten.

Gør

- Følg samlevejledningen for at sikre dig, at produktet fungerer som det skal. Sørg for at gården er sikker og fuldkommen samlet inden du lader dine kæledyr bruge den.
- Gården er designet til udendørs brug i mange år fremover. Dog anbefaler vi, at du tjekker din gård regelmæssigt for tegn på korrosion, særligt hvis du bor et sted hvor vejret kan være hårdt såsom tæt på havet. Korrosion forekommer hvis belægningen for eksempel bliver ridset eller skrabet. Hvis du opdager denne type skade, så fjern al løs rust og dæk området med en vejrbestandig maling.
- Børn skal være under opsyn, når de er i kontakt med systemet. Det er ikke et legetøj.
- Sørg for at dine dyr altid har adgang til frisk vand og foder.
- Sørg for at dine kæledyr har adgang til skygge.
- Se hele udvalget af tilbehør online.

Gør ikke

- Lad ikke børn bruge værktøj uden opsyn.
- Lad ikke børn klatre på løbegården.
- Placer den ikke nær ild, f.eks. grill.
- Efterlad ikke dit kæledyr i løbegården uden opsyn, mens det vender sig til produktet. Vær især forsigtig, når du anvender det til kyllinger, killinger, hvalpe eller kaniner og marsvin. Løbegården er designet og testet til fuldvoksne kæledyr. På grund af størrelsen på nettet kan det være nødvendigt at tilføje ekstra beskyttelse til den øverste halvdel af løbegården, hvis du vil have en killing eller meget lille kat i kattegården.
- Efterlad ikke dit kæledyr i løbegården om natten, hvis der er rovdyr i dit område, der kan komme ind gennem hullerne i nettet. Tilføj yderligere mindre trådnet, hvis dit kæledyr har adgang til løbegården i løbet af natten.

WE ASK. WE INVENT.



Omlet



Please reuse,
compost,
recycle.

© Copyright Omlet Ltd. 2025
Design Registered, Patent Pending
Omlet WIR is a Registered Trademark of Hebe Studio Ltd
Omlet is a Registered Trademark of Hebe Studio Ltd
820.2017_Instruction Manual WIR Mk3_03/09/2025

